



P570

Prescrizioni concernenti la vendita nel servizio diretto dei viaggiatori
Allegato 1: Layout dei modelli - Assortimento di articoli DaX

Edizione 15.12.2019

Nessun aggiustamento dal 15.12.2019

Indice

1	Generalità e scopo	4
1.1	Contenuto e scopo del documento	4
1.2	Confidenzialità del documento.....	4
1.3	Documenti complementari in formato elettronico	4
1.4	Indicazioni circa la posizione	5
1.4.1	Posizionamento degli attributi all'interno del riquadro	5
1.4.2	Indicazioni sulla posizione e tolleranze	6
1.5	Indice delle abbreviazioni	8
1.6	Panoramica dei testi costanti.....	8
2	Layout dei biglietti singoli	9
2.1	Panoramica delle informazioni di sistema / IVA	12
2.2	Biglietti ordinari (N° articolo 125) formato biglietto singolo 82.55 x 107.96 mm	13
2.3	Biglietti ordinari (articolo 125) formato biglietto singolo 82.55 x 54 mm.....	18
2.4	Carta giornaliera bici (N° Articolo 1872).....	24
2.5	City-Ticket	29
2.6	Carta giornaliera per metà-prezzo (dat.), (N° Articolo 2361)	35
2.7	Viaggi circolari (N° Articolo 358)	39
3	Layout degli abbonamenti	44
3.1	Abbonamenti di percorso (art. 161, 162, 164, 165)	47
4	Layout delle carte da obliterare.....	53
4.1	Panoramica delle informazioni di sistema, posizione IVA / Logo tp.....	57
4.2	Carta per più corse (N° articolo 5361).....	59
4.3	Carta giornaliera per il metà-prezzo (N° articolo 361)	64
4.4	Carta per 2 corse per gli aeroporti (art. 569, 570, 5656)	69
4.5	Carta per 2 corse (articolo 2018)	74
4.6	Carta giornaliera ragazzi (N° articolo 4540)	80
4.7	Carta giornaliera cane (N° articolo 4557).....	87
4.8	Carte giornaliera bici multipack (N° articolo 1634)	93
4.9	Carta giornaliera in multipack (N° articolo 30).....	98



4.10	Cambio di classe giornaliero (N° articolo 456)	103
4.11	Cambio di classe giornaliero multipack (N° articolo 5638)	107
4.12	FVP Carta giornaliera in multipack (articolo 384).....	112
4.13	FVP Cambio di classe per AG/CG (Articolo 1018).....	117
4.14	FVP Multi Cambiamento di classe AG/CG (Articolo 1019).....	121
4.15	FVP Carta giornaliera (articolo 3125).....	126



1 Generalità e scopo

1.1 Contenuto e scopo del documento

Il presente documento è parte integrante delle prescrizioni P570. Esso descrive l'aspetto (Layout) dei modelli di titoli di trasporto del SD, disponibili in particolare nell'assortimento di articoli DaX.

Questi titoli di trasporto devono corrispondere alle norme sul Layout indicate in questo documento.

Per quanto concerne i Layout di canali di distribuzione NOVA fanno stato come norma i modelli sec. la [«Guideline per i Layout dei biglietti di riferimento»](#).

1.2 Confidenzialità del documento

Il contenuto del presente documento viene utilizzato per l'allestimento del Layout dei biglietti dai partner del SD. Esso va trattato in modo confidenziale e può essere messo a disposizione di terzi (p.e. fornitori di sistemi) solo nell'ambito di un mandato per l'attuazione delle norme sul Layout.

1.3 Documenti complementari in formato elettronico

Nel contesto delle prescrizioni P570, ricevete dalle FFS SA documenti in formato elettronico utilizzabili come supporto per l'attuazione delle norme sul Layout nel Servizio diretto, via Extranet SD.

- **Articoli DaX - Estratto dei dati del giustificativo di stampa:**

Mediante la funzione di filtro, sulla base di questi dati in Excel è possibile conoscere, per ogni articolo, su quale modulo esso si basa e quali attributi sono stampati sul biglietto.

- **File dei moduli in formato csv:**

Sono messi a disposizione file dei moduli nel formato csv, sui quali si basano i Layout degli articoli nel presente documento. Nei rispettivi file sono contenute indicazioni sulla posizione e sui caratteri da utilizzare. È importante notare che esse si riferiscono al carattere di stampa Mono-space, utilizzato da Prisma2

- **Confronto Prisma / DaX: Prisma Zentral zu DaX Elemente.xlsx**

In questo file Excel, i numeri e i nomi degli attributi utilizzati in Prisma2 sono confrontati con le designazioni nel DaX. Sono inoltre contenute indicazioni sulla fonte degli elementi DaX.

I documenti sono a disposizione per essere scaricati a questo Link: [Documenti complementari in formato elettronico](#)

I dati e le strutture di dati forniti dalle FFS SA possono essere impiegati solo per il corretto posizionamento e la formattazione delle indicazioni sul Layout dei titoli di trasporto. La riproduzione della struttura della banca dati, l'arricchimento dei dati così come qualsiasi altro impiego o la trasmissione dei dati e delle informazioni sono interdetti senza il consenso scritto delle FFS SA.

1.4 Indicazioni circa la posizione

Le tabelle con le informazioni sul Layout per i partner DaX contengono indicazioni (in mm) per il posizionamento dei corrispondenti elementi (attributi). I punti indicati definiscono il riquadro per il posizionamento entro il quale gli attributi devono situarsi.

1.4.1 Posizionamento degli attributi all'interno del riquadro

Orientamento verticale

Orientamento in alto: VIA

Orientamento in basso: tutti gli altri attributi

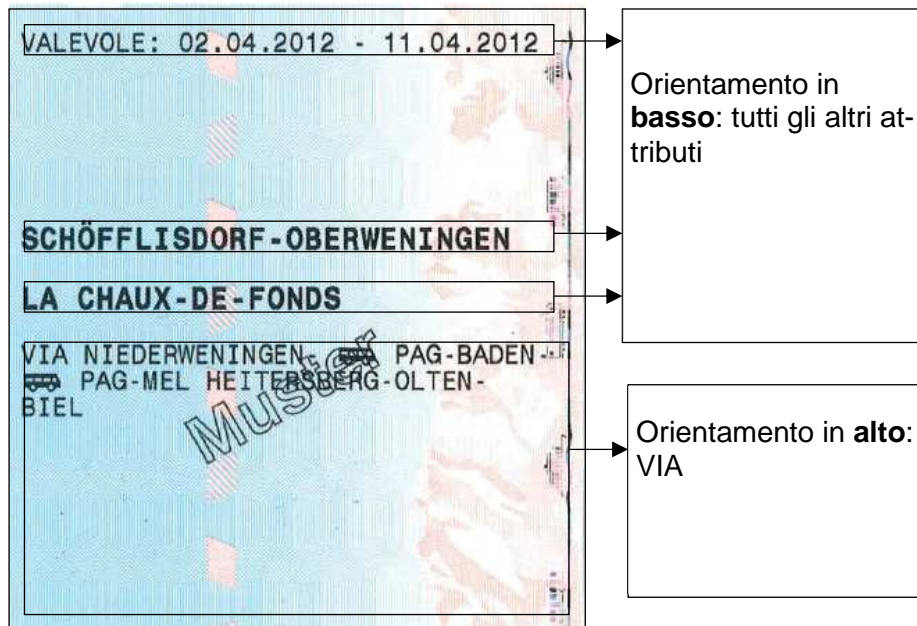

Orientamento orizzontale

Nella tabella con le informazioni sul Layout è indicato di volta in volta se il testo è giustificato a sinistra o a destra.

1.4.2 Indicazioni sulla posizione e tolleranze

Principi relativi alle tolleranze

Le indicazioni sulla posizione contenute nel presente documento corrispondono al Layout secondo il sistema master SD Prisma2 e valgono come norma per l'attuazione delle P570. Le tolleranze indicate sotto si riferiscono alle norme secondo il Layout modello Prisma2.

È ammessa di principio una differenza di 1 mm rispetto al sistema master Prisma2, tenendo conto che anche fra i singoli elementi la differenza non può essere superiore a 1 mm.



Tolleranze particolari dovute a limitazioni tecniche di sistema

Le tolleranze particolari qui appresso descritte valgono, nel caso dei sistemi già in uso, per il loro intero ciclo di vita. Per i sistemi che saranno messi a concorso e acquistati dopo l'entrata in vigore di queste disposizioni varrà in linea generale una tolleranza di 1 mm .

Per le imprese di trasporto che, a causa di limitazioni tecniche di sistema, non possono stampare a una distanza sufficiente dal margine del biglietto, invece della normale tolleranza di 1 mm si applicano i valori seguenti:

Distanza dal margine superiore del biglietto

Per la prima riga di stampa è consentita una tolleranza di **8 mm** dal margine superiore. Tale valore si applica pure a tutti gli altri elementi che, di conseguenza, devono essere spostati verso il basso.

Per gli altri elementi che non sono interessati dallo spostamento valgono le indicazioni sulla posizione secondo le P570, ferma restando una tolleranza di base di 1 mm.

Distanza dal margine sinistro e destro del biglietto

Vale una tolleranza di **2 mm**.

Distanza dal margine inferiore del biglietto

Per l'ultima riga di stampa in basso è consentita una tolleranza di **3 mm** dal margine inferiore. Tale valore si applica pure a tutti gli altri elementi che, di conseguenza, devono essere spostati verso l'alto.

Per gli altri elementi che non sono interessati dallo spostamento valgono le indicazioni sulla posizione secondo le P570, ferma restando la tolleranza di base di 1 mm.

1.5 Indice delle abbreviazioni

In generale	
RID	Ridotto / Riduzione
IT	Impresa di trasporto
DIDOK	Documentazione dei servizi
IVA	Imposta sul valore aggiunto
CL	Designazione della classe
Orientamento	
L	A sinistra (Links)
R	A destra (Rechts)
M	In mezzo (centrato)
Formato del carattere	
N	Carattere normale
F	Grassetto (Fett)

1.6 Panoramica dei testi costanti

Nei singoli Layout modello, le costanti sono incorniciate:

Costante

Testo delle costanti
CORSE SEMPLICI
SCADENZA:
VALEVOLE:
VIA
N° ARTICOLO:
.CL.
CHF
Incl.
% IVA

Testo delle costanti
/
-

2 Layout dei biglietti singoli

Norme per il Layout dei biglietti singoli

▪ Carattere

- Sistema operativo Windows: Monospace 821 BT o OCR-B
- Altri sistemi operativi: font non proporzionale corrispondente al modello Monospace 821 BT o OCR-B.

▪ Grandezza dei caratteri

- Nelle tabelle con le informazioni sul Layout, è indicata la dimensione del carattere dei singoli elementi (attributi).
- Dimensioni **variabili** per la località di partenza e di destinazione: attributi (2001, 2011, 5202)
Se per il numero di caratteri il testo nella dimensione indicata non trova spazio all'interno del bordo prescritto, si deve adottare la dimensione di carattere immediatamente più piccola secondo la regola seguente.
 - Dimensione carattere standard 20 F (grassetto) → Dimensione 12 F (grassetto) → 10 N Carattere normale

▪ Attributi

- Informazioni specifiche al cliente
 - Validità (gg.mm.aaaa)
 - Località di partenza (max. 1 riga)
 - Località di destinazione (max. 1 riga)
 - Prescrizioni d'itinerario (via): per quanto riguarda la stampa sul biglietto si devono osservare le seguenti istruzioni di riproduzione
 - **via** se si utilizzano caratteri minuscoli e maiuscoli (l'indicazione „Via“ non è ammessa)
 - **VIA** per i sistemi esistenti che adottano la scrittura MAIUSCOLA
 - Designazione della classe

- Simbolo Andata e Ritorno (se occorre)
 - Riduzione / Gruppo di clienti
 - Vendita in Svizzera: prezzo in CHF (se necessario, l'importo in CHF può essere completato da quello in EURO). Vendita all'estero: prezzo nella rispettiva valuta del Paese (l'importo in CHF non deve essere indicato)
 - Eventuali attributi pertinenti all'articolo dell'IT di emissione, quale designazione dell'IT, condizioni di utilizzazione, rimandi per il cliente ecc.

 - Nell'indicazione dei nomi di stazione/fermata (località di partenza, di destinazione e itinerario), devono essere osservate le direttive concernenti la definizione e l'ortografia dei nomi di stazione emanate dall'UFT. Se lo spazio per l'indicazione dell'itinerario non è sufficiente, si utilizza l'abbreviazione a sei caratteri DIDOK.
- Informazioni di sistema
 - N° dell'apparecchio d'emissione (massimo 7 segni)
 - N° progressivo (6 segni)
 - Data e ora di emissione (ggmmhhmm)
 - Codice Didok per apparecchi fissi (Didok = documentazione dei servizi)
 - N. di articolo (6 segni, anteposendo gli zeri necessari)
 - Codice dati del consumo (codice FQ) (mass. 30 segni)

 - Indicazioni relative all'IVA (nuova indicazione)
 - Tasso percentuale
 - Almeno tre caratteri (lettere) del soggetto fiscale dell'IT emittente

 - Indicazioni relative all'IVA (la vecchia indicazione IVA è ammessa fino al 31.12.2013)
 - Tasso percentuale
 - Almeno 3 caratteri (lettere) dell'IT emittente (= Incasso)
 - Numero di registro IVA dell'IT emittente

▪ Rappresentazione

- Si deve impostare il Layout seguendo Prisma2 (cfr. disegno; invece testo in lettere maiuscole/ minuscolo)
- Fa stato la specificazione DaX, fatta riserva di precisazioni per talune interfacce DaX. La successione di elementi e di posizioni dev'essere identica e queste vanno riprese tutte.
- Il biglietto SD ha una lunghezza minima di 12 righe e una massima di 24.
- I testi sono da stampare in una sola lingua (quella dell'ufficio d'emissione)
- Di regola i testi vanno raffigurati con lettere minuscole e maiuscole. In casi eccezionali è possibile, per i biglietti internazionali è obbligatorio, utilizzare LETTERE MAIUSCOLE

L'IT risponde per la corretta conformazione dei titoli di viaggio SD. Per ogni nuovo articolo o per la modifica del Layout di articoli esistenti, occorre mettere a disposizione di UTP un modello, in tempo utile prima dell'inizio della vendita.

- Avvertenze circa la seguente descrizione degli articoli

Le tabelle sottostanti spiegano l'origine dei dati per il Layout. Di principio, per gli elementi DaX si fa riferimento ad attributi che sono forniti con un **prodotto** dell'articolo. Per i singoli elementi DaX viene definita un'origine, indicata nella colonna che porta il titolo "Fonte".

I modelli Monospace possono essere stampati solo in maiuscolo (limitazione tecnica del sistema master Prisma2).

2.1 Panoramica delle informazioni di sistema / IVA

I bordi di posizionamento per i singoli elementi stampati sono desumibili dai modelli del Layout dei rispettivi articoli.

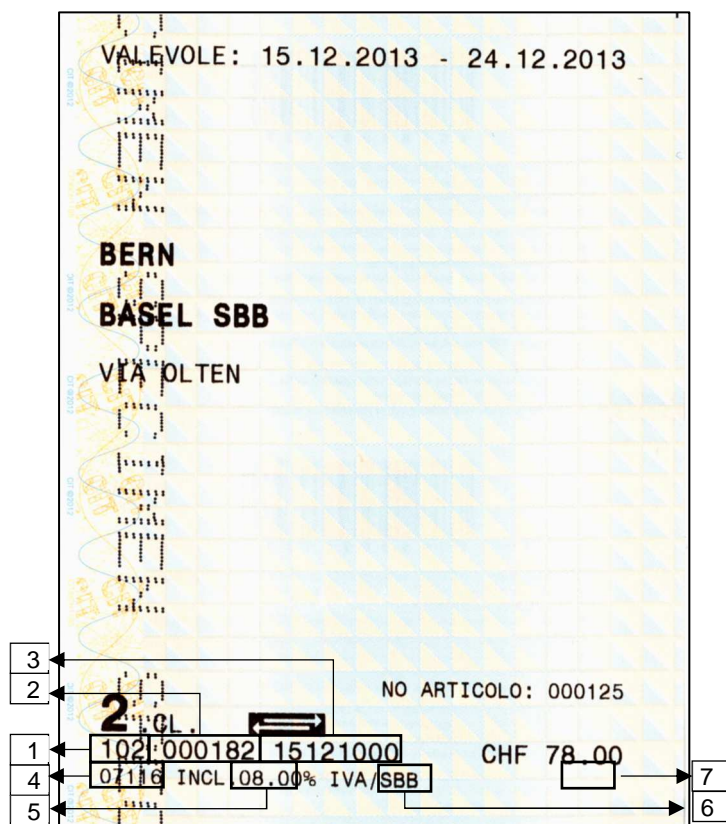

N°	Numero attributo	Designazione	Osservazioni
1	1002	N°. dell'apparecchio d'emissione	Numero dell'automatico (6 segni) analogo a terminal Identification
2	1002	N° progressivo	N° progressivo, generato dall'app. di vendita. analogo a printedSerialId
3	1002	Data e orario d'emissione	Generato dall'apparecchio di vendita
4	7224	Codice DIDOK per gli apparecchi fissi	Ufficio d'emissione dove è stato venduto il biglietto. analogo a issuingOffice per apparecchi non stazionari: in bianco (nessuna voce)
5	7210	Tasso IVA	
6	7226	Sigla (in lettere) dell'IT emittente (= Incasso)	Almeno 3 caratteri (lettere) dell'IT emittente (= Incasso)
7	1001	Tipo d'incasso, generato dall'apparecchio di vendita	

2.2 Biglietti ordinari (N° articolo 125) formato biglietto singolo 82.55 x 107.96 mm

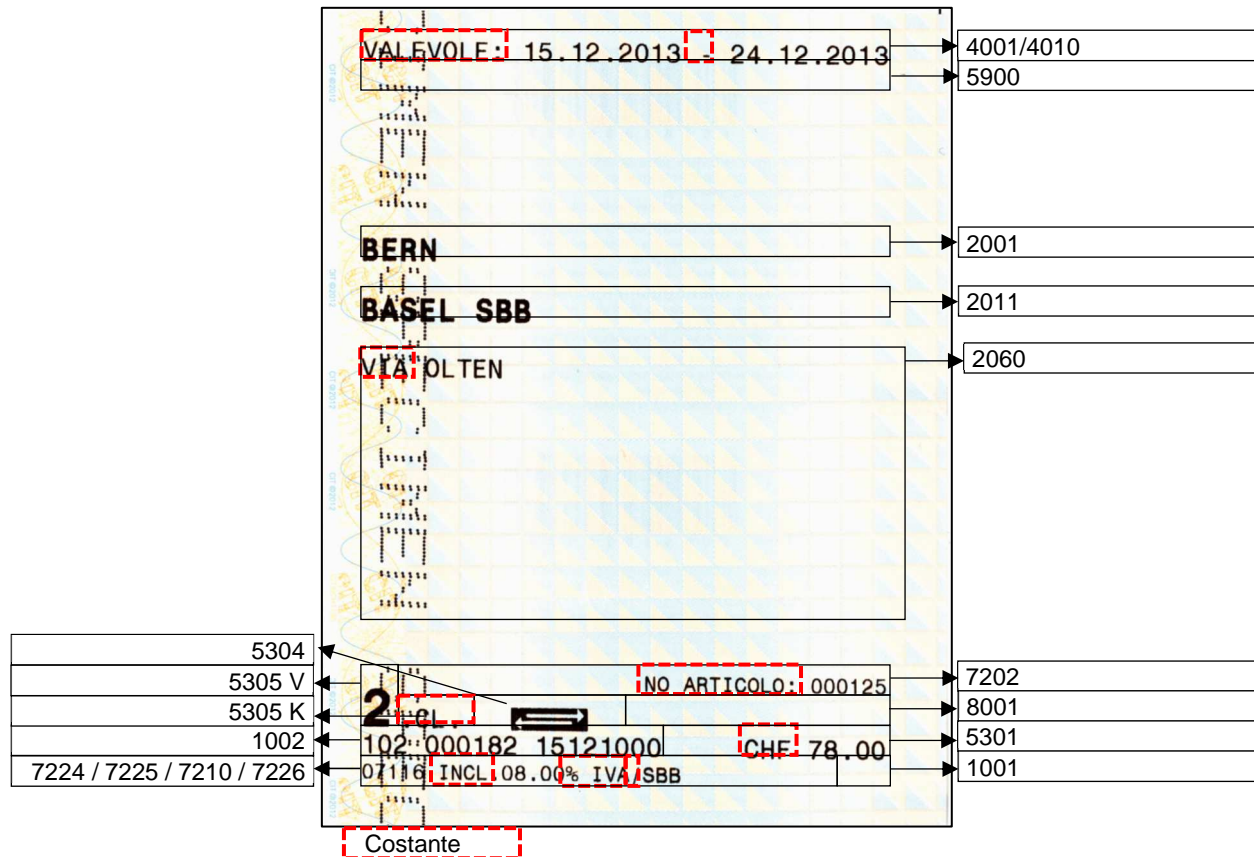

Informazioni sul Layout per l'articolo 125, Biglietti ordinari (formato Prisma2, 82.55 x 107.96 mm)						Posizionamento, carattere							
N° attributo (Prisma)	Designazione	Fonte	Elemento DaX: definizione articolo	Elemento DaX: prodotto	Osservazioni	Angolo a sinistra in alto orizzontale (in	Angolo a sinistra in alto verticale (in	Angolo a destra in basso orizzontale	Angolo a destra in basso verticale (in	Dimensione oggetto Larghezza (in mm)	Dimensione oggetto Altezza (in mm)	Formato carattere	Orientamento
4001	Validità (usableFrom)	Costante: definizione articolo Variabile: prodotto	productPropertyDefinition name="usableFrom" option value="Text"	validity.duration	4001 e 4010 nello stesso oggetto. Calcolo necessario se validità > 1 giorno: stampa <DataDa> <DataFino>	2	2	72	6	70	4	10 N	L
4010	Validità (usableTo)	Costante: definizione articolo Variabile: prodotto	productPropertyDefinition name="usableTo" option value="Text"	validity.duration	4001 e 4010 nello stesso oggetto. Calcolo necessario se validità > 1 giorno: stampa <DataDa> <DataFino>	2	2	72	6	70	4	10 N	L
5900	Cambiamenti di classe e di percorso	non viene utilizzato nel Layout DaX			non viene utilizzato nel Layout DaX	2	6	72	10	70	4	10 N	L
2001	Località di partenza	Costante: definizione articolo Variabile: prodotto	productPropertyDefinition name="origin" option value="Text"	originRef id	Viene fornito l'ID. Dall'elenco delle fermate si deve usare il valore „stopNameReceipt lang“	2	28	72	32	70	4	12 F	L
2011	Luogo di destinazione	Costante: definizione articolo Variabile: prodotto	productPropertyDefinition name="destination" option value="Text"	destinationRef id	Viene fornito l'ID. Dall'elenco delle fermate si deve usare il valore „stopNameReceipt lang“	2	36	72	40	70	4	12 F	L

Informazioni sul Layout per l'articolo 125, Biglietti ordinari (formato Prisma2, 82.55 x 107.96 mm)						Posizionamento, carattere							
N° attributo (Prisma)	Designazione	Fonte	Elemento DaX: definizione articolo	Elemento DaX: prodotto	Osservazioni	Angolo a sinistra in alto orizzontale (in	Angolo a sinistra in alto verticale (in	Angolo a destra in basso orizzontale	Angolo a destra in basso verticale (in	Dimensione oggetto Larghezza (in mm)	Dimensione oggetto Altezza (in mm)	Formato carattere	Orientamento
2060	Prescrizioni d'itinerario	Costante: definizione articolo Variabile: prodotto	productPropertyDefinition name="printVia" option value="Text"	productProperty name="printVia"		2	44	74	80	72	36	10 N	L
7202	Numero articolo	Costante: definizione articolo Variabile: prodotto	productPropertyDefinition name="articleId" option value="Text"	articleRef id	N° di identificazione dell'articolo	2	86	72	90	70	4	08 N	R
5305	Designazione della classe	Variabile: prodotto		productProperty name="class"	Variabile	2	86	7	94	5	8	20 F	L
8001	Riduzione / Gruppo di clienti	Prodotto		productProperty name="reduction"	Trattamento necessario. Nessuna stampa „ADULTO“	37	90	72	94	35	4	12 F	L
5305	Designazione della classe	Costante: definizione articolo	productPropertyDefinition name="class" option value="Text"		Costante:	7	90	17	94	10	4	10 N	L
5304	Simbolo tipo di viaggio	Prodotto		productProperty name="tripType"	Trattamento necessario	17	90	37	94	20	4	12 F	M

Informazioni sul Layout per l'articolo 125, Biglietti ordinari (formato Prisma2, 82.55 x 107.96 mm)						Posizionamento, carattere							
N° attributo (Prisma)	Designazione	Fonte	Elemento DaX: definizione articolo	Elemento DaX: prodotto	Osservazioni	Angolo a sinistra in alto orizzontale (in	Angolo a sinistra in alto verticale (in	Angolo a destra in basso orizzontale	Angolo a destra in basso verticale (in	Dimensione oggetto Larghezza (in mm)	Dimensione oggetto Altezza (in mm)	Formato carattere	Orientamento
1002	Dati del sistema	App. di vendita			Comprende in questa successione 1. N°. app. emissione 2. N° progressivo 3. Data e orario d'emissione	2	94	42	98	40	4	10 N	L
5301	Prezzo	Costante: definizione articolo Variabile: prodotto	productPropertyDefinition name="price" option value="Text"	price	Prezzo in CHF e/o EURO	42	94	72	98	30	4	10 N	R
1001	Genere d'incasso	App. di vendita				65	98	72	102	7	4	10 N	R
7210	Imposta sul valore aggiunto	Costante: definizione articolo Variabile: prodotto	productPropertyDefinition name="vatRate" option value="Text"	productProperty name="vatRate"	Tutti gli attributi nello stesso oggetto. Successione: 7224, 7225, 7210, 7226	2	98	65	102	63	4	08 N	L
7224	Codice DIDOK per gli apparecchi fissi	App. di vendita			Tutti gli attributi nello stesso oggetto. Successione: 7224, 7225, 7210, 7226	2	98	65	102	63	4	08 N	L

Informazioni sul Layout per l'articolo 125, Biglietti ordinari (formato Prisma2, 82.55 x 107.96 mm)						Posizionamento, carattere							
N° attributo (Prisma)	Designazione	Fonte	Elemento DaX: definizione articolo	Elemento DaX: prodotto	Osservazioni	Angolo a sinistra in alto orizzontale (in	Angolo a sinistra in alto verticale (in	Angolo a destra in basso orizzontale	Angolo a destra in basso verticale (in	Dimensione oggetto Larghezza (in mm)	Dimensione oggetto Altezza (in mm)	Formato carattere	Orientamento
7225	Incl.	Definizione articolo	productPropertyDefinition name="inclusive" option value="Text"		Tutti gli attributi nello stesso oggetto. Successione: 7224, 7225, 7210, 7226	2	98	65	102	63	4	08 N	L
7226	<ul style="list-style-type: none"> Costante: / Variabile: Sigla (in lettere) dell'IT emittente 	Costante: definizione articolo Variabile: App. di vendita	productPropertyDefinition name="vatCode" option value="Text"		Tutti gli attributi nello stesso oggetto. Successione: 7224, 7225, 7210, 7226	2	98	65	102	63	4	08 N	L

2.3 Biglietti ordinari (articolo 125) formato biglietto singolo 82.55 x 54 mm

Formato del biglietto variabile per l'articolo 125

- Nel caso dell'articolo 125 è ammesso rilasciare anche biglietti singoli con un'altezza variabile. L'altezza minima del biglietto singolo è di 54 mm (altezza del formato carta di credito).
- Le indicazioni sulla posizione nella tabella con le informazioni per il Layout fanno riferimento a un'altezza dei biglietti di 54 mm. Se a causa della maggiore lunghezza del testo dell'itinerario questa altezza non basta, è ammesso aggiungere righe supplementari per la via (attributo 2060).

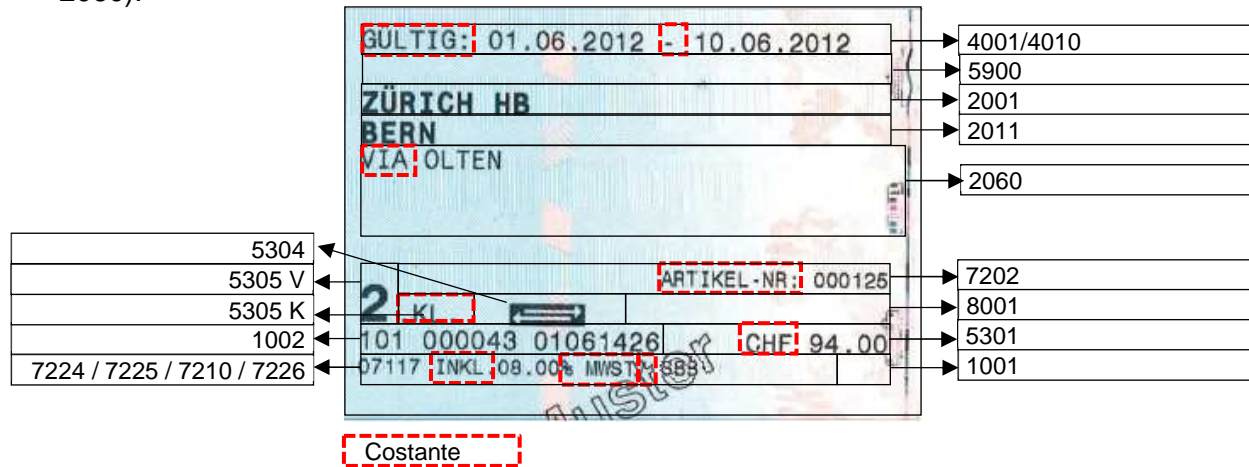

Esempio di biglietti con altezza variabile (stampante ad aghi FFS)



Lunghezza del biglietto variabile con l'aggiunta di righe supplementari al testo dell'itinerario. (Attributo 2060)

Dimensioni non conformi all'originale. Per quanto attiene alla posizione degli elementi (attributi), fanno stato le relative indicazioni secondo la tabella con le informazioni per il Layout.

Informazioni sul Layout per l'articolo 125, Biglietti ordinari (formato biglietto singolo, 76.2 x 54 mm)						Posizionamento, carattere							
N° attributo (Prisma)	Designazione	Fonte	Elemento DaX: definizione articolo	Elemento DaX: prodotto	Osservazioni	Angolo a sinistra in alto orizzontale (in	Angolo a sinistra in alto verticale (in	Angolo a destra in basso orizzontale	Angolo a destra in basso verticale (in	Dimensione oggetto Larghezza (in mm)	Dimensione oggetto Altezza (in mm)	Formato carattere	Orientamento
4001	Validità (usableFrom)	Costante: definizione articolo Variabile: prodotto	productPropertyDefinition name="usableFrom" option value="Text"	validity.duration	4001 e 4010 nello stesso oggetto. Calcolo necessario se validità > 1 giorno: stampa <DataDa> <DataFino>	2	2	72	6	70	4	10 N	L
4010	Validità (usableTo)	Costante: definizione articolo Variabile: prodotto	productPropertyDefinition name="usableTo" option value="Text"	validity.duration	4001 e 4010 nello stesso oggetto. Calcolo necessario se validità > 1 giorno: stampa <DataDa> <DataFino>	2	2	72	6	70	4	10 N	L
5900	Cambiamenti di classe e di percorso	non viene utilizzato nel Layout DaX			non viene utilizzato nel Layout DaX	2	6	72	10	70	4	10 N	L
2001	Località di partenza	Costante: definizione articolo Variabile: prodotto	productPropertyDefinition name="origin" option value="Text"	originRef id	Viene fornito l'ID. Dall'elenco delle fermate si deve usare il valore „stopNameReceipt lang“	2	10	72	14	70	4	12 F	L
2011	Luogo di destinazione	Costante: definizione articolo Variabile: prodotto	productPropertyDefinition name="destination" option value="Text"	destinationRef id	Viene fornito l'ID. Dall'elenco delle fermate si deve usare il valore „stopNameReceipt lang“	2	14	72	18	70	4	12 F	L

Informazioni sul Layout per l'articolo 125, Biglietti ordinari (formato biglietto singolo, 76.2 x 54 mm)						Posizionamento, carattere							
N° attributo (Prisma)	Designazione	Fonte	Elemento DaX: definizione articolo	Elemento DaX: prodotto	Osservazioni	Angolo a sinistra in alto orizzontale (in	Angolo a sinistra in alto verticale (in	Angolo a destra in basso orizzontale	Angolo a destra in basso verticale (in	Dimensione oggetto Larghezza (in mm)	Dimensione oggetto Altezza (in mm)	Formato carattere	Orientamento
2060	Prescrizioni d'itinerario	Costante: definizione articolo Variabile: prodotto	productPropertyDefinition name="printVia" option value="Text"	productProperty name="printVia"		2	18	74	30	72	12	10 N	L
7202	Numero articolo	Costante: definizione articolo Variabile: prodotto	productPropertyDefinition name="articleId" option value="Text"	articleRef id	N° di identificazione dell'articolo	2	34	72	38	70	4	08 N	R
5305	Designazione della classe	Variabile: prodotto		productProperty name="class"	Variabile	2	34	7	42	5	8	20 F	L
8001	Riduzione / Gruppo di clienti	Prodotto		productProperty name="reduction"	Trattamento necessario. Nessuna stampa „ADULTO“	37	38	72	42	35	5	12 F	L
5305	Designazione della classe	Costante: definizione articolo	productPropertyDefinition name="class" option value="Text"		Costante:	7	38	17	42	10	4	10 N	L
5304	Simbolo tipo di viaggio	Prodotto		productProperty name="tripType"	trattamento necessario	17	38	37	42	20	4	12 F	M

Informazioni sul Layout per l'articolo 125, Biglietti ordinari (formato biglietto singolo, 76.2 x 54 mm)						Posizionamento, carattere							
N° attributo (Prisma)	Designazione	Fonte	Elemento DaX: definizione articolo	Elemento DaX: prodotto	Osservazioni	Angolo a sinistra in alto orizzontale (in	Angolo a sinistra in alto verticale (in	Angolo a destra in basso orizzontale	Angolo a destra in basso verticale (in	Dimensione oggetto Larghezza (in mm)	Dimensione oggetto Altezza (in mm)	Formato carattere	Orientamento
1002	Dati del sistema	App. di vendita			Comprende in questa successione 1. N°. app. emissione 2. N° progressivo 3. Data e orario d'emissione	2	42	42	46	40	4	10 N	L
5301	Prezzo	Costante: definizione articolo Variabile: prodotto	productPropertyDefinition name="price" option value="Text"	price	Prezzo in CHF e/o EURO	42	42	72	46	30	4	10 N	R
1001	Genere d'incasso	App. di vendita				65	46	72	50	7	4	10 N	R
7210	Imposta sul valore aggiunto	Costante: definizione articolo Variabile: prodotto	productPropertyDefinition name="vatRate" option value="Text"	productProperty name="vatRate"	Tutti gli attributi nello stesso oggetto. Successione: 7224, 7225, 7210, 7226	2	46	65	50	63	4	08 N	L
7224	Codice DIDOK per gli apparecchi fissi	App. di vendita			Tutti gli attributi nello stesso oggetto. Successione: 7224, 7225, 7210, 7226	2	46	65	50	63	4	08 N	L

Informazioni sul Layout per l'articolo 125, Biglietti ordinari (formato biglietto singolo, 76.2 x 54 mm)						Posizionamento, carattere							
N° attributo (Prisma)	Designazione	Fonte	Elemento DaX: definizione articolo	Elemento DaX: prodotto	Osservazioni	Angolo a sinistra in alto orizzontale (in	Angolo a sinistra in alto verticale (in	Angolo a destra in basso orizzontale	Angolo a destra in basso verticale (in	Dimensione oggetto Larghezza (in mm)	Dimensione oggetto Altezza (in mm)	Formato carattere	Orientamento
7225	Incl.	Definizione articolo	productPropertyDefinition name="inclusive" option value="Text"		Tutti gli attributi nello stesso oggetto. Successione: 7224, 7225, 7210, 7226	2	46	65	50	63	4	08 N	L
7226	<ul style="list-style-type: none"> Costante: / Variabile: Sigla (in lettere) dell'IT emittente 	Costante: definizione articolo Variabile: App. di vendita	productPropertyDefinition name="vatCode" option value="Text"		Tutti gli attributi nello stesso oggetto. Successione: 7224, 7225, 7210, 7226	2	46	65	50	63	4	08 N	L

2.4 Carta giornaliera bici (N° Articolo 1872)

VALEVOLE: 15.12.2018	→	4001/4010
CARICO IN PROPRIO DELLE BICICLETTE	→	7057
	→	7058
CARTA GIORN BICI	→	7051
	→	7052
NESSUNA GARANZIA DI TRASPORTO, SOLO SE VI E SPAZIO A SUFFICIENZA INFO BICICLETTE SPECIALI / PRENO- TAZIONE ETC: FFS.CH/TRASPORTOBICI	→	7066
	→	7067
	→	7068
	→	7069
(2.) (HR) (FAM)	→	5601
NO ARTICOLO: 001872	→	7202
102 000059 15120653	→	5301
07117 INCL 07.70% IVA SBB	→	1001
1002	←	
7224 / 7225 / 7210 / 7226	←	

Informazioni sul Layout per l'articolo 1872 Carta giornaliera bici						Posizionamento, carattere							
N° attributo (Prisma)	Designazione	Fonte	Elemento DaX: definizione articolo	Elemento DaX: pro-dotto	Osservazioni	Angolo a sinistra in alto orizzontale (in	Angolo a sinistra in alto verticale (in	Angolo a destra in basso orizzontale	Angolo a destra in basso verticale (in	Dimensione oggetto Larghezza (in mm)	Dimensione oggetto Altezza (in mm)	Formato carattere	Orientamento
4001	Validità (usableFrom)	Costante: definizione articolo Variabile: prodotto	productPropertyDefinition name="usableFrom" option value="Text"	validity.duration	4001 e 4010 nello stesso oggetto. Calcolo necessario se validità > 1 giorno: stampa <DataDa> <DataFino>	2	2	72	6	70	4	10 N	L
4010	Validità (usableTo)	Costante: definizione articolo Variabile: prodotto	productPropertyDefinition name="usableTo" option value="Text"	validity.duration	4001 e 4010 nello stesso oggetto. Calcolo necessario se validità > 1 giorno: stampa <DataDa> <DataFino>	2	2	72	6	70	4	10 N	L
7057	Attributi specifici all'articolo	Definizione articolo	productPropertyDefinition name="freeText57" option value="Text"			2	6	72	10	70	4	10 N	L
7058	Attributi specifici all'articolo	Definizione articolo	productPropertyDefinition name="freeText58" option value="Text"			2	10	72	14	70	4	10 N	L
7051	Designazione articolo	Definizione articolo	productPropertyDefinition name="freeText51" option value="Text"			2	22	72	26	70	4	12 F	L

Informazioni sul Layout per l'articolo 1872 Carta giornaliera bici						Posizionamento, carattere							
N° attributo (Prisma)	Designazione	Fonte	Elemento DaX: definizione articolo	Elemento DaX: prodotto	Osservazioni	Angolo a sinistra in alto orizzontale (in	Angolo a sinistra in alto verticale (in	Angolo a destra in basso orizzontale	Angolo a destra in basso verticale (in	Dimensione oggetto Larghezza (in mm)	Dimensione oggetto Altezza (in mm)	Formato carattere	Orientamento
7052	Designazione articolo	Definizione articolo	productPropertyDefinition name="freeText52" option value="Text"			2	26	72	30	70	4	12 F	L
7066	Attributi specifici all'articolo	Definizione articolo	productPropertyDefinition name="freeText66" option value="Text"			2	42	72	46	70	4	10 N	L
7067	Attributi specifici all'articolo	Definizione articolo	productPropertyDefinition name="freeText67" option value="Text"			2	46	72	50	70	4	10 N	L
7068	Attributi specifici all'articolo	Definizione articolo	productPropertyDefinition name="freeText68" option value="Text"			2	50	72	54	70	4	10 N	L
7069	Attributi specifici all'articolo	Definizione articolo	productPropertyDefinition name="freeText69" option value="Text"			2	54	72	58	70	4	10 N	L

Informazioni sul Layout per l'articolo 1872 Carta giornaliera bici						Posizionamento, carattere							
N° attributo (Prisma)	Designazione	Fonte	Elemento DaX: definizione articolo	Elemento DaX: prodotto	Osservazioni	Angolo a sinistra in alto orizzontale (in	Angolo a sinistra in alto verticale (in	Angolo a destra in basso orizzontale	Angolo a destra in basso verticale (in	Dimensione oggetto Larghezza (in mm)	Dimensione oggetto Altezza (in mm)	Formato carattere	Orientamento
5601	Codice frequenza	Prodotto		productProperty name="fqCode"		2	82	72	86	70	4	10 N	L
7202	Numero articolo	Costante: definizione articolo Variabile: prodotto	productPropertyDefinition name="articleId" option value="Text"	articleRef id	N° di identificazione dell'articolo	2	86	72	90	70	4	08 N	R
1002	Dati del sistema	App. di vendita			Comprende in questa successione 1. N°. app. emissione 2. N° progressivo 3. Data e orario d'emissione	2	94	42	98	40	4	10 N	L
5301	Prezzo	Costante: definizione articolo Variabile: prodotto	productPropertyDefinition name="price" option value="Text"	price	Prezzo in CHF e/o EURO	42	94	72	98	30	4	10 N	R
1001	Genere d'incasso	App. di vendita				65	98	72	102	7	4	10 N	R
7210	Imposta sul valore aggiunto	Costante: definizione articolo Variabile: prodotto	productPropertyDefinition name="vatRate" option value="Text"	productProperty name="vatRate"	Tutti gli attributi nello stesso oggetto. Successione: 7224, 7225, 7210, 7226	2	98	65	102	63	4	08 N	L

Informazioni sul Layout per l'articolo 1872 Carta giornaliera bici						Posizionamento, carattere							
N° attributo (Prisma)	Designazione	Fonte	Elemento DaX: definizione articolo	Elemento DaX: prodotto	Osservazioni	Angolo a sinistra in alto orizzontale (in	Angolo a sinistra in alto verticale (in	Angolo a destra in basso orizzontale	Angolo a destra in basso verticale (in	Dimensione oggetto Larghezza (in mm)	Dimensione oggetto Altezza (in mm)	Formato carattere	Orientamento
7224	Codice DIDOK per gli apparecchi fissi	App. di vendita			Tutti gli attributi nello stesso oggetto. Successione: 7224, 7225, 7210, 7226	2	98	65	102	63	4	08 N	L
7225	Incl.	Definizione articolo	productPropertyDefinition name="inclusive" option value="Text"		Tutti gli attributi nello stesso oggetto. Successione: 7224, 7225, 7210, 7226	2	98	65	102	63	4	08 N	L
7226	<ul style="list-style-type: none"> Costante: / Variabile: Sigla (in lettere) dell'IT emittente 	Costante: definizione articolo Variabile: App. di vendita	productPropertyDefinition name="vatCode" option value="Text"		Tutti gli attributi nello stesso oggetto. Successione: 7224, 7225, 7210, 7226	2	98	65	102	63	4	08 N	L



2.5 City-Ticket

Questo Layout viene utilizzato per tutti CityTickets che sono disponibili nell Sortimento DaX.

nota: secondo l'articolo e/o lingua possono essere vuoti una o più elementi del DaX.

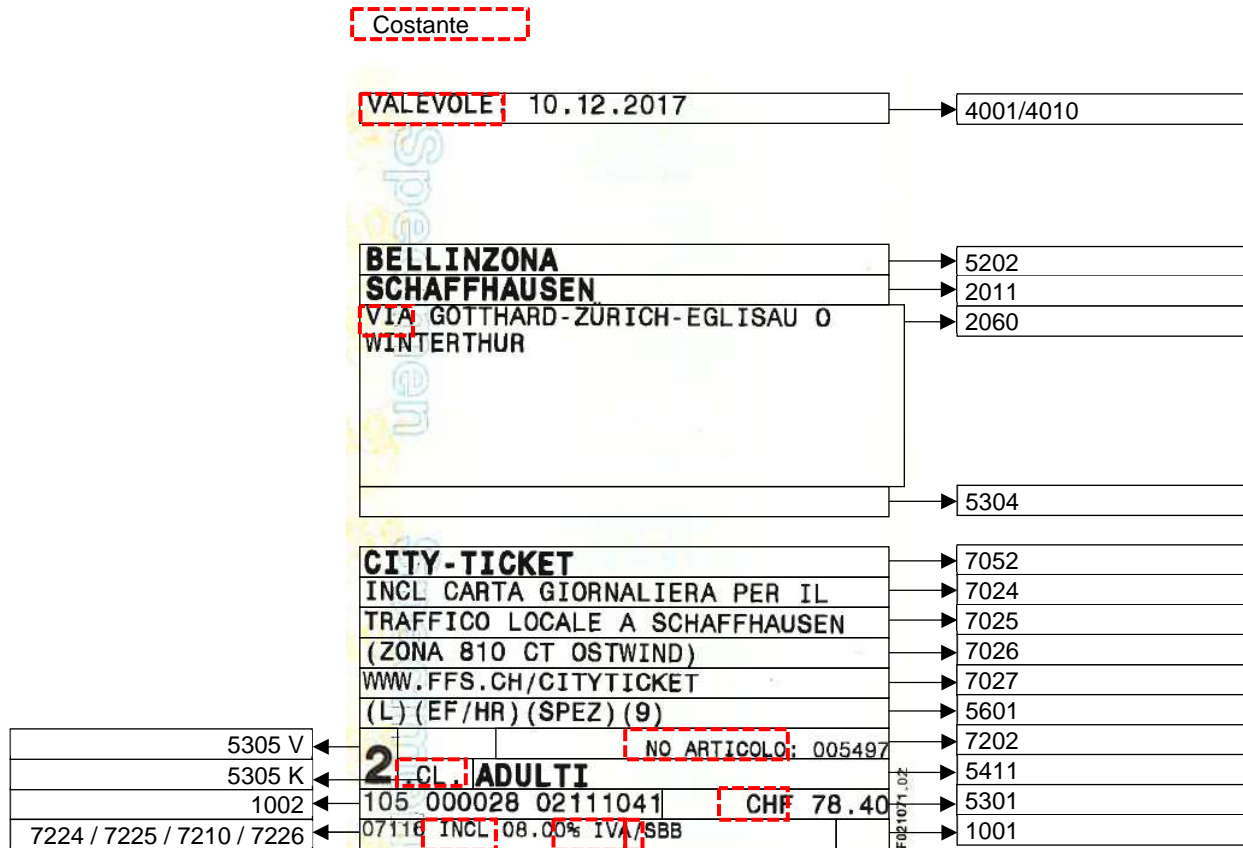

Informazioni sul Layout per l'articolo 5508, City Ticket Zürich						Posizionamento, carattere							
N° attributo (Prisma)	Designazione	Fonte	Elemento DaX: definizione articolo	Elemento DaX: prodotto	Osservazioni	Angolo a sinistra in alto orizzontale (in	Angolo a sinistra in alto verticale (in	Angolo a destra in basso orizzontale	Angolo a destra in basso verticale (in	Dimensione oggetto Larghezza (in mm)	Dimensione oggetto Altezza (in mm)	Formato carattere	Orientamento
4001	Validità (usableFrom)	Costante: definizione articolo Variabile: prodotto	productPropertyDefinition name="usableFrom" option value="Text"	validity.duration	4001 e 4010 nello stesso oggetto. Calcolo necessario se validità > 1 giorno: stampa <DataDa> <DataFino>	2	2	72	6	70	4	10 N	L
4010	Validità (usableTo)	Costante: definizione articolo Variabile: prodotto	productPropertyDefinition name="usableTo" option value="Text"	validity.duration	4001 e 4010 nello stesso oggetto. Calcolo necessario se validità > 1 giorno: stampa <DataDa> <DataFino>	2	2	72	6	70	4	10 N	L
5202	Località di partenza	Prodotto		originRef id	Viene fornito l'ID. Dall'elenco delle fermate si deve usare il valore „stopNameReceipt lang“	2	22	72	26	70	4	12 F	L
2011	Luogo di destinazione	Costante: definizione articolo Variabile: prodotto	productPropertyDefinition name="destination" option value="Text"	destinationRef id	Viene fornito l'ID. Dall'elenco delle fermate si deve usare il valore „stopNameReceipt lang“	2	26	72	30	70	4	12 F	L
2060	Prescrizioni d'itinerario	Costante: definizione articolo Variabile: prodotto	productPropertyDefinition name="printVia" option value="Text"	productProperty name="printVia"		2	30	74	54	72	24	10 N	L

Informazioni sul Layout per l'articolo 5508, City Ticket Zürich						Posizionamento, carattere							
N° attributo (Prisma)	Designazione	Fonte	Elemento DaX: definizione articolo	Elemento DaX: prodotto	Osservazioni	Angolo a sinistra in alto orizzontale (in)	Angolo a sinistra in alto verticale (in)	Angolo a destra in basso orizzontale	Angolo a destra in basso verticale (in)	Dimensione oggetto Larghezza (in mm)	Dimensione oggetto Altezza (in mm)	Formato carattere	Orientamento
5304	Simbolo tipo di viaggio	Prodotto		productProperty name="tripType"		2	54	72	58	70	4	12 F	L
7052	Designazione articolo	Definizione articolo	productPropertyDefinition name="freeText52" option value="Text"			2	62	72	66	70	4	12 F	L
7024	Informazioni supplementari sulla validità	Definizione articolo	productPropertyDefinition name="voucher4" option value="Text"			2	66	72	70	70	4	10 N	L
7025	Informazioni supplementari sulla validità	Definizione articolo	productPropertyDefinition name="voucher5" option value="Text"			2	70	72	74	70	4	10 N	L
7026	Informazioni supplementari sulla validità	Definizione articolo	productPropertyDefinition name="voucher6" option value="Text"			2	74	72	78	70	4	10 N	L
7027	Informazioni supplementari sulla validità	Definizione articolo	productPropertyDefinition name="voucher7" option value="Text"			2	78	72	82	70	4	10 N	L

Informazioni sul Layout per l'articolo 5508, City Ticket Zürich						Posizionamento, carattere							
N° attributo (Prisma)	Designazione	Fonte	Elemento DaX: definizione articolo	Elemento DaX: prodotto	Osservazioni	Angolo a sinistra in alto orizzontale (in	Angolo a sinistra in alto verticale (in	Angolo a destra in basso orizzontale	Angolo a destra in basso verticale (in	Dimensione oggetto Larghezza (in mm)	Dimensione oggetto Altezza (in mm)	Formato carattere	Orientamento
7113	Informazioni supplementari	Definizione articolo	productPropertyDefinition name="freeText13" option value="Text"			2	78	72	82	70	4	12 F	L
5601	Codice frequenza	Prodotto		productProperty name="fqCode"		2	82	72	86	70	4	10 N	L
7202	Numero articolo	Costante: definizione articolo Variabile: prodotto	productPropertyDefinition name="articleId" option value="Text"	articleRef id	N° di identificazione dell'articolo	20	86	72	90	52	4	08 N	R
5305	Designazione della classe	Variabile: prodotto		productProperty name="class"	Variabile	2	86	7	94	5	8	20 F	L
5305	Designazione della classe	Costante: definizione articolo	productPropertyDefinition name="class" option value="Text"		Costante:	7	90	17	94	10	4	10 N	L
5411	Riduzione / Gruppo di clienti	Prodotto		productProperty name="reduction"	Trattamento necessario. Ambito dei valori non identico per tutti i CityTicket	17	90	72	94	55	4	12 F	L

Informazioni sul Layout per l'articolo 5508, City Ticket Zürich						Posizionamento, carattere							
N° attributo (Prisma)	Designazione	Fonte	Elemento DaX: definizione articolo	Elemento DaX: prodotto	Osservazioni	Angolo a sinistra in alto orizzontale (in	Angolo a sinistra in alto verticale (in	Angolo a destra in basso orizzontale	Angolo a destra in basso verticale (in	Dimensione oggetto Larghezza (in mm)	Dimensione oggetto Altezza (in mm)	Formato carattere	Orientamento
5301	Prezzo	Costante: definizione articolo Variabile: prodotto	productPropertyDefinition name="price" option value="Text"	price	Prezzo in CHF e/o EURO	42	94	72	98	30	4	10 N	R
1002	Dati del sistema	App. di vendita			Comprende in questa successione 1. N° app. emissione 2. N° progressivo 3. Data e orario d'emissione	2	94	42	98	40	4	10 N	L
7210	Imposta sul valore aggiunto	Costante: definizione articolo Variabile: prodotto	productPropertyDefinition name="vatRate" option value="Text"	productProperty name="vatRate"	Tutti gli attributi nello stesso oggetto. Successione: 7224, 7225, 7210, 7226	2	98	65	102	63	4	08 N	L
7224	Codice DIDOK per gli apparecchi fissi	App. di vendita			Tutti gli attributi nello stesso oggetto. Successione: 7224, 7225, 7210, 7226	2	98	65	102	63	4	08 N	L
7225	Incl.	Definizione articolo	productPropertyDefinition name="inclusive" option value="Text"		Tutti gli attributi nello stesso oggetto. Successione: 7224, 7225, 7210, 7226	2	98	65	102	63	4	08 N	L

Informazioni sul Layout per l'articolo 5508, City Ticket Zürich						Posizionamento, carattere							
N° attributo (Prisma)	Designazione	Fonte	Elemento DaX: definizione articolo	Elemento DaX: prodotto	Osservazioni	Angolo a sinistra in alto orizzontale (in	Angolo a sinistra in alto verticale (in	Angolo a destra in basso orizzontale	Angolo a destra in basso verticale (in	Dimensione oggetto Larghezza (in mm)	Dimensione oggetto Altezza (in mm)	Formato carattere	Orientamento
7226	<ul style="list-style-type: none"> Costante: / Variabile: Sigla (in lettere) dell'IT emittente 	Costante: definizione articolo Variabile: App. di vendita	productPropertyDefinition name="vatCode" option value="Text"		Tutti gli attributi nello stesso oggetto. Successione: 7224, 7225, 7210, 7226	2	98	65	102	63	4	08 N	L
1001	Genere d'incasso	App. di vendita				65	98	72	102	7	4	10 N	R

2.6 Carta giornaliera per metà-prezzo (dat.), (N° Articolo 2361)

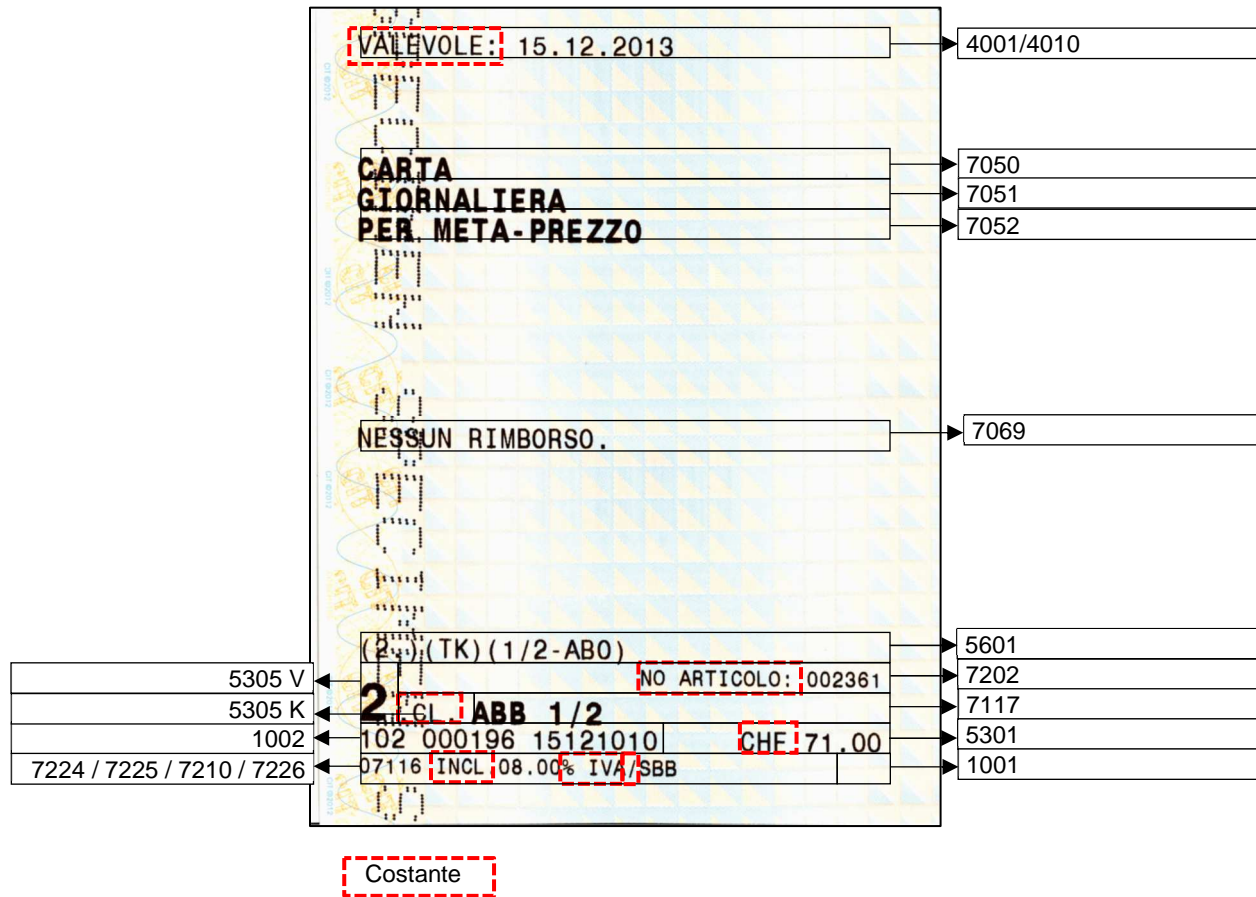

Informazioni sul Layout per l'articolo 2361, Carta giornaliera per metà-prezzo (dat.)						Posizionamento, carattere							
N° attributo (Prisma)	Designazione	Fonte	Elemento DaX: definizione articolo	Elemento DaX: pro-dotto	Osservazioni	Angolo a sinistra in alto orizzontale (in	Angolo a sinistra in alto verticale (in	Angolo a destra in basso orizzontale	Angolo a destra in basso verticale (in	Dimensione oggetto Larghezza (in mm)	Dimensione oggetto Altezza (in mm)	Formato carattere	Orientamento
4001	Validità (usableFrom)	Costante: definizione articolo Variabile: prodotto	productPropertyDefinition name="usableFrom" option value="Text"	validity.duration	4001 e 4010 nello stesso oggetto. Calcolo necessario se validità > 1 giorno: stampa <DataDa> <DataFino>	2	2	72	6	70	4	10 N	L
4010	Validità (usableTo)	Costante: definizione articolo Variabile: prodotto	productPropertyDefinition name="usableTo" option value="Text"	validity.duration	4001 e 4010 nello stesso oggetto. Calcolo necessario se validità > 1 giorno: stampa <DataDa> <DataFino>	2	2	72	6	70	4	10 N	L
7050	Designazione articolo	Definizione articolo	productPropertyDefinition name="freeText50" option value="Text"			2	18	72	22	70	4	12 F	L
7051	Designazione articolo	Definizione articolo	productPropertyDefinition name="freeText51" option value="Text"			2	22	72	26	70	4	12 F	L
7052	Designazione articolo	Definizione articolo	productPropertyDefinition name="freeText52" option value="Text"			2	26	72	30	70	4	12 F	L
7069	Attributi specifici all'articolo	Definizione articolo	productPropertyDefinition			2	54	72	58	70	4	10 N	L

Informazioni sul Layout per l'articolo 2361, Carta giornaliera per metà-prezzo (dat.)						Posizionamento, carattere							
N° attributo (Prisma)	Designazione	Fonte	Elemento DaX: definizione articolo	Elemento DaX: prodotto	Osservazioni	Angolo a sinistra in alto orizzontale (in	Angolo a sinistra in alto verticale (in	Angolo a destra in basso orizzontale	Angolo a destra in basso verticale (in	Dimensione oggetto Larghezza (in mm)	Dimensione oggetto Altezza (in mm)	Formato carattere	Orientamento
			name="freeText69" option value="Text"										
5601	Codice frequenza	Prodotto		productProperty name="fqCode"		2	82	72	86	70	4	10 N	L
7202	Numero articolo	Costante: definizione articolo Variabile: prodotto	productPropertyDefinition name="articleId" option value="Text"	articleRef id	N° di identificazione dell'articolo	2	86	72	90	70	4	08 N	R
7117	Riduzione / Gruppo di clienti	Definizione articolo	productPropertyDefinition name="freeText17" option value="Text"			17	90	72	94	55	4	12 F	L
5305	Designazione della classe	Variabile: prodotto		productProperty name="class"	Variabile	2	86	7	94	5	8	20 F	L
5305	Designazione della classe	Costante: definizione articolo	productPropertyDefinition name="class" option value="Text"		Costante:	7	90	17	94	10	4	10 N	L
1002	Dati del sistema	App. di vendita			Comprende in questa successione 1. N°. app. emissione 2. N° progressivo	2	94	42	98	40	4	10 N	L

Informazioni sul Layout per l'articolo 2361, Carta giornaliera per metà-prezzo (dat.)						Posizionamento, carattere							
N° attributo (Prisma)	Designazione	Fonte	Elemento DaX: definizione articolo	Elemento DaX: prodotto	Osservazioni	Angolo a sinistra in alto orizzontale (in	Angolo a sinistra in alto verticale (in	Angolo a destra in basso orizzontale	Angolo a destra in basso verticale (in	Dimensione oggetto Larghezza (in mm)	Dimensione oggetto Altezza (in mm)	Formato carattere	Orientamento
					3. Data e orario d'emissione								
5301	Prezzo	Costante: definizione articolo Variabile: prodotto	productPropertyDefinition name="price" option value="Text"	price	Prezzo in CHF e/o EURO	42	94	72	98	30	4	10 N	R
1001	Genere d'incasso	App. di vendita				65	98	72	102	7	4	10 N	R
7210	Imposta sul valore aggiunto	Costante: definizione articolo Variabile: prodotto	productPropertyDefinition name="vatRate" option value="Text"	productProperty name="vatRate"	Tutti gli attributi nello stesso oggetto. Successione: 7224, 7225, 7210, 7226	2	98	65	102	63	4	08 N	L
7224	Codice DIDOK per gli apparecchi fissi	App. di vendita			Tutti gli attributi nello stesso oggetto. Successione: 7224, 7225, 7210, 7226	2	98	65	102	63	4	08 N	L
7225	Incl.	Definizione articolo	productPropertyDefinition name="inclusive" option value="Text"		Tutti gli attributi nello stesso oggetto. Successione: 7224, 7225, 7210, 7226	2	98	65	102	63	4	08 N	L
7226	<ul style="list-style-type: none"> Costante: / Variabile: Sigla (in lettere) dell'IT emittente 	Costante: definizione articolo Variabile: app. di vendita	productPropertyDefinition name="vatCode" option value="Text"		Tutti gli attributi nello stesso oggetto. Successione: 7224, 7225, 7210, 7226	2	98	65	102	63	4	08 N	L

2.7 Viaggi circolari (N° Articolo 358)

	VALEVOLE 15.12.2013 - 24.12.2013	4001/4010
		5900
	BIEL / BIENNE	2001
	BIEL / BIENNE	2011
	VIA SOLOTHURN - 	2060
	0 VICEVERSA	7300
	NO ARTICOLO: 000358	7202
5305 V	2	8001
5305 K		5301
1002	102 000204 15121018 CHF 77.20	1001
7224 / 7225 / 7210 / 7226	07116 INCL.08.00% IVA/SBB	

Costante

Informazioni sul Layout per l'articolo 358, Viaggi circolari						Posizionamento, carattere							
N° attributo (Prisma)	Designazione	Fonte	Elemento DaX: definizione articolo	Elemento DaX: prodotto	Osservazioni	Angolo a sinistra in alto orizzontale (in	Angolo a sinistra in alto verticale (in	Angolo a destra in basso orizzontale	Angolo a destra in basso verticale (in	Dimensione oggetto Larghezza (in mm)	Dimensione oggetto Altezza (in mm)	Formato carattere	Orientamento
4001	Validità (usableFrom)	Costante: definizione articolo Variabile: prodotto	productPropertyDefinition name="usableFrom" option value="Text"	validity.duration	4001 e 4010 nello stesso oggetto. Calcolo necessario se validità > 1 giorno: stampa <DataDa> <DataFino>	2	2	72	6	70	4	10 N	L
4010	Validità (usableTo)	Costante: definizione articolo Variabile: prodotto	productPropertyDefinition name="usableTo" option value="Text"	validity.duration	4001 e 4010 nello stesso oggetto. Calcolo necessario se validità > 1 giorno: stampa <DataDa> <DataFino>	2	2	72	6	70	4	10 N	L
5900	Cambiamenti di classe e di percorso	non viene utilizzato nel Layout DaX			non viene utilizzato nel Layout DaX	2	6	72	10	70	4	10 N	L
2001	Località di partenza	Costante: definizione articolo Variabile: prodotto	productPropertyDefinition name="origin" option value="Text"	originRef id	Viene fornito l'ID. Dall'elenco delle fermate si deve usare il valore „stopNameReceipt lang“	2	28	72	32	70	4	12 F	L
2011	Luogo di destinazione	Costante: definizione articolo Variabile: prodotto	productPropertyDefinition name="destination" option value="Text"	destinationRef id	Viene fornito l'ID. Dall'elenco delle fermate si deve usare il valore „stopNameReceipt lang“	2	36	72	40	70	4	12 F	L

Informazioni sul Layout per l'articolo 358, Viaggi circolari						Posizionamento, carattere							
N° attributo (Prisma)	Designazione	Fonte	Elemento DaX: definizione articolo	Elemento DaX: prodotto	Osservazioni	Angolo a sinistra in alto orizzontale (in	Angolo a sinistra in alto verticale (in	Angolo a destra in basso orizzontale	Angolo a destra in basso verticale (in	Dimensione oggetto Larghezza (in mm)	Dimensione oggetto Altezza (in mm)	Formato carattere	Orientamento
2060	Prescrizioni d'itinerario	Costante: definizione articolo Variabile: prodotto	productPropertyDefinition name="printVia" option value="Text"	productProperty name="printVia"		2	44	74	80	72	36	10 N	L
7300	Attributi specifici all'articolo	Definizione articolo	productPropertyDefinition name="orInverse" option value="Text"			2	81	72	85	70	4	10 N	L
7202	Numero articolo	Costante: definizione articolo Variabile: prodotto	productPropertyDefinition name="articleId" option value="Text"	articleRef id		7	86	72	90	65	4	08 N	R
5305	Designazione della classe	Variabile: prodotto		productProperty name="class"	Variabile	2	86	7	94	5	8	20 F	L
5305	Designazione della classe	Costante: definizione articolo	productPropertyDefinition name="class" option value="Text"		Costante:	7	90	15	94	10	4	10 N	L
8001	Riduzione / Gruppo di clienti	Prodotto		productProperty name="reduction"	Trattamento necessario. <ul style="list-style-type: none"> • Normale:adulti • halfPrice: 1/2 	37	90	72	94	35	4	12 F	L

Informazioni sul Layout per l'articolo 358, Viaggi circolari						Posizionamento, carattere							
N° attributo (Prisma)	Designazione	Fonte	Elemento DaX: definizione articolo	Elemento DaX: prodotto	Osservazioni	Angolo a sinistra in alto orizzontale (in	Angolo a sinistra in alto verticale (in	Angolo a destra in basso orizzontale	Angolo a destra in basso verticale (in	Dimensione oggetto Larghezza (in mm)	Dimensione oggetto Altezza (in mm)	Formato carattere	Orientamento
5301	Prezzo	Costante: definizione articolo Variabile: prodotto	productPropertyDefinition name="price" option value="Text"	price	Prezzo in CHF e/o EURO	42	94	72	98	30	4	10 N	R
1002	Dati del sistema	App. di vendita			Comprende in questa successione 1. N° app. emissione 2. N° progressivo 3. Data e orario d'emissione	2	94	42	98	40	4	10 N	L
1001	Genere d'incasso	App. di vendita				65	98	72	102	7	4	10 N	R
7210	Imposta sul valore aggiunto	Costante: definizione articolo Variabile: prodotto	productPropertyDefinition name="vatRate" option value="Text"	productProperty name="vatRate"	Tutti gli attributi nello stesso oggetto. Successione: 7224, 7225, 7210, 7226	2	98	65	102	63	4	08 N	L
7224	Codice DIDOK per gli apparecchi fissi	App. di vendita			Tutti gli attributi nello stesso oggetto. Successione: 7224, 7225, 7210, 7226	2	98	65	102	63	4	08 N	L

Informazioni sul Layout per l'articolo 358, Viaggi circolari						Posizionamento, carattere							
N° attributo (Prisma)	Designazione	Fonte	Elemento DaX: definizione articolo	Elemento DaX: prodotto	Osservazioni	Angolo a sinistra in alto orizzontale (in	Angolo a sinistra in alto verticale (in	Angolo a destra in basso orizzontale	Angolo a destra in basso verticale (in	Dimensione oggetto Larghezza (in mm)	Dimensione oggetto Altezza (in mm)	Formato carattere	Orientamento
7225	Incl.	Definizione articolo	productPropertyDefinition name="inclusive" option value="Text"		Tutti gli attributi nello stesso oggetto. Successione: 7224, 7225, 7210, 7226	2	98	65	102	63	4	08 N	L
7226	<ul style="list-style-type: none"> Costante: / Variabile: Sigla (in lettere) dell'IT emittente 	Costante: definizione articolo Variabile: App. di vendita	productPropertyDefinition name="vatCode" option value="Text"		Tutti gli attributi nello stesso oggetto. Successione: 7224, 7225, 7210, 7226	2	98	65	102	63	4	08 N	L

3 Layout degli abbonamenti

Avvertenza

I modelli in Monospace possono essere stampati solamente in lettere maiuscole (limitazione tecnica system Master Prisma2).

Norme per il Layout degli abbonamenti di percorso

▪ Carattere

- Sistema operativo Windows: Monospace 821 BT o OCR-B
- Altri sistemi operativi: font non proporzionale corrispondente al modello Monospace 821 BT o OCR-B.

▪ Grandezza dei caratteri

- Nelle tabelle con le informazioni sul Layout, è indicata la dimensione del carattere dei singoli elementi (attributi).
- Dimensioni variabili per la località di partenza e di destinazione: attributi (2001, 2011, 5202)
Se per il numero di caratteri il testo nella dimensione indicata non trova spazio all'interno del bordo prescritto, si deve adottare la dimensione di carattere immediatamente più piccola secondo la regola seguente.
 - Dimensione carattere standard 20 F (grassetto) → Dimensione 12 F (grassetto) → 10 N Carattere normale

▪ Attributi

- Informazioni specifiche al cliente
 - Designazione dell'abbonamento
 - Numero della carta di base
 - 1° giorno di validità (gg.mm.aaaa)
 - Ultimo giorno di validità (gg.mm.aaaa)
 - Località di partenza (max. 1 riga)
 - Località di destinazione (max. 1 riga)
 - Prescrizioni d'itinerario (via): per quanto riguarda la stampa sul biglietto si devono osservare le seguenti istruzioni di riproduzione:
 - **via** se si utilizzano caratteri minuscoli e maiuscoli (l'indicazione „Via“ non è ammessa)
 - **VIA** per i sistemi esistenti che adottano la scrittura MAIUSCOLA
 - Designazione della classe

- Gruppo di clienti
 - Vendita in Svizzera: prezzo in CHF (se necessario, l'importo in CHF può essere completato da quello in EURO). Vendita all'estero: prezzo nella rispettiva valuta del Paese (l'importo in CHF non deve essere indicato)
 - Eventuali attributi pertinenti all'articolo dell'IT di emissione, quale designazione dell'IT, condizioni di utilizzazione, rimandi per il cliente (p.e. "trasmissibile") ecc.
 - Nell'indicazione dei nomi di stazione/fermata (località di partenza, di destinazione e itinerario), devono essere osservate le direttive concernenti la definizione e l'ortografia dei nomi di stazione emanate dall'UFT. Se lo spazio per l'indicazione dell'itinerario non è sufficiente, si utilizza l'abbreviazione a sei caratteri DIDOK.
- Informazioni di sistema
 - N. di articolo (6 segni, antepoendo gli zeri necessari)
 - Numero di cliente (13 segni)
 - N° progressivo KUBA (8 segni)
 - N° dell'apparecchio d'emissione (massimo 7 segni)
 - N° progressivo (6 segni)
 - Data e ora di emissione (ggmmhhmm)
 - Codice Didok per apparecchi fissi (Didok = documentazione dei servizi)
 - Codice dati del consumo (codice FQ) (mass. 30 segni)
 - Indicazioni relative all'IVA (nuova indicazione)
 - Tasso percentuale
 - Almeno tre caratteri (lettere) del soggetto fiscale dell'IT emittente
 - Indicazioni relative all'IVA (la vecchia indicazione IVA è ammessa fino al 31.12.2013)
 - Tasso percentuale
 - Almeno 3 caratteri (lettere) dell'IT emittente (= Incasso)
 - Numero di registro IVA dell'IT emittente

▪ Rappresentazione

- Si deve impostare il Layout seguendo Prisma2 (cfr. disegno; invece testo in lettere maiuscole/ minuscolo)
- Fa stato la specificazione DaX, fatta riserva di precisazioni per talune interfacce DaX. La successione di elementi e posizioni dev'essere identica e queste vanno riprese tutte.
- Il biglietto SD ha una lunghezza minima di 12 righe e una massima di 24.
- I testi sono da stampare in una sola lingua (quella dell'ufficio d'emissione)
- Di regola i testi vanno raffigurati con lettere minuscole e maiuscole. In casi eccezionali è possibile, per i biglietti internazionali è obbligatorio, utilizzare LETTERE MAIUSCOLE

L'IT risponde per la corretta conformazione dei titoli di viaggio SD. Per ogni nuovo articolo o per la modifica del Layout di articoli esistenti, occorre mettere a disposizione di UTP un modello, in tempo utile prima dell'inizio della vendita.

▪ **Avvertenze circa la seguente descrizione degli articoli**

Le tabelle sottostanti spiegano l'origine dei dati per il Layout. Di principio, per gli elementi DaX si fa riferimento ad attributi che sono forniti con un **prodotto** dell'articolo. Per i singoli elementi DaX viene definita un'origine, indicata nella colonna che porta il titolo "Fonte".

3.1 Abbonamenti di percorso (art. 161, 162, 164, 165)

Il Layout vale per l'art. 161: Abb. 1 mese adulto / 162: Abb. 7 giorni adulto / 164: Abb. 1 mese giovani / 165: Abb. 7 giorni giovani

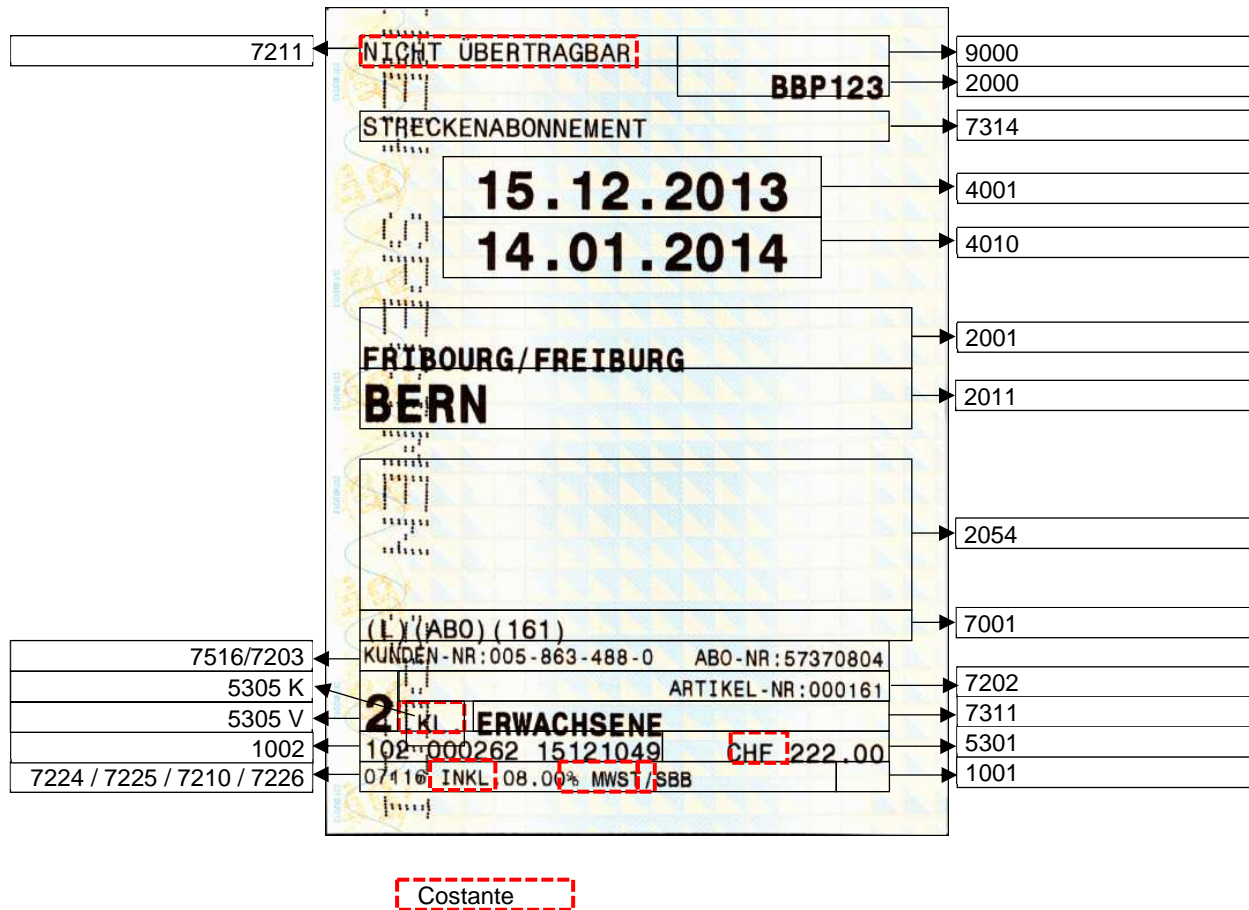

Informazioni sul Layout per gli Abbonamenti di percorso, art. 161,162,164,165						Posizionamento, carattere							
N° attributo (Prisma)	Designazione	Fonte	Elemento DaX: definizione articolo	Elemento DaX: prodotto	Osservazioni	Angolo a sinistra in alto orizzontale (in	Angolo a sinistra in alto verticale (in	Angolo a destra in basso orizzontale	Angolo a destra in basso verticale (in	Dimensione oggetto Larghezza (in mm)	Dimensione oggetto Altezza (in mm)	Formato carattere	Orientamento
7211	Non cedibile	Definizione articolo	productPropertyDefinition name="notTransferably" option value="Text"			2	2	44	6	42	4	10 N	L
9000	Testo funz. Duplicato/Sostituzione	non viene utilizzato nel Layout DaX			non viene utilizzato nel Layout DaX	44	2	72	6	28	4	12 F	R
2000	Numero carta base	Costante: definizione articolo Variabile: App. di vendita/KUBA	productPropertyDefinition name="base-cardNumber" option value="Text"			44	6	72	10	28	4	12 F	R
7314	Designazione articolo	Definizione articolo	productPropertyDefinition name="articleName4" option value="Text"			2	12	72	16	70	4	10 N	L
4001	Validità (usableFrom)	Costante: definizione articolo Variabile: prodotto	productPropertyDefinition name="usableFrom" option value="Text"	validity.duration	Valevole dal	13	18	63	26	50	8	20 F	M

Informazioni sul Layout per gli Abbonamenti di percorso, art. 161,162,164,165						Posizionamento, carattere							
N° attributo (Prisma)	Designazione	Fonte	Elemento DaX: definizione articolo	Elemento DaX: prodotto	Osservazioni	Angolo a sinistra in alto orizzontale (in	Angolo a sinistra in alto verticale (in	Angolo a destra in basso orizzontale	Angolo a destra in basso verticale (in	Dimensione oggetto Larghezza (in mm)	Dimensione oggetto Altezza (in mm)	Formato carattere	Orientamento
4010	Validità (usableTo)	Costante: definizione articolo Variabile: prodotto	productPropertyDefinition name="usableTo" option value="Text"	validity.duration	Valevole fino al	13	26	63	34	50	8	20 F	M
2001	Località di partenza	Costante: definizione articolo Variabile: prodotto	productPropertyDefinition name="origin" option value="Text"	originRef id	Viene fornito l'ID. Dall'elenco delle fermate si deve usare il valore „stopNameReceipt lang“	2	38	75	46	73	8	20 F	L
2011	Luogo di destinazione	Costante: definizione articolo Variabile: prodotto	productPropertyDefinition name="destination" option value="Text"	destinationRef id	Viene fornito l'ID. Dall'elenco delle fermate si deve usare il valore „stopNameReceipt lang“	2	46	75	54	73	8	20 F	L
2054	Prescrizioni d'itinerario	Costante: definizione articolo Variabile: prodotto	productPropertyDefinition name="via4" option value="Text"	productProperty name="printVia"		2	58	75	78	73	20	10 N	L
7001	Codice frequenza	Definizione articolo	productPropertyDefinition name="entryText1" option value="Text"			2	78	75	82	73	4	10 N	L

Informazioni sul Layout per gli Abbonamenti di percorso, art. 161,162,164,165						Posizionamento, carattere							
N° attributo (Prisma)	Designazione	Fonte	Elemento DaX: definizione articolo	Elemento DaX: prodotto	Osservazioni	Angolo a sinistra in alto orizzontale (in	Angolo a sinistra in alto verticale (in	Angolo a destra in basso orizzontale	Angolo a destra in basso verticale (in	Dimensione oggetto Larghezza (in mm)	Dimensione oggetto Altezza (in mm)	Formato carattere	Orientamento
7203	N° abb.	Costante: definizione articolo Variabile: App. di vendita/KUBA	productPropertyDefinition name="aboNo" option value="Text"		Attribute 7203/7516 im gleichen Objekt.	2	82	72	86	70	4	08 N	R
7516	N° cliente (KUBA) 13 posizioni	Costante: definizione articolo Variabile: App. di vendita/KUBA	productPropertyDefinition name="customer-Number13" option value="Text"		Attribute 7203/7516 im gleichen Objekt.	2	82	72	86	70	4	08 N	L
5305 V	Designazione della classe	Variabile: prodotto		productProperty name="class"	Variabile	2	86	7	94	5	8	20 F	L
5305 K	Designazione della classe	Costante: definizione articolo	productPropertyDefinition name="class" option value="Text"		Costante	7	90	17	94	10	4	10 N	L
7202	Numero articolo	Costante: definizione articolo Variabile: prodotto	productPropertyDefinition name="articleId" option value="Text"	articleRef id		2	86	72	90	70	4	08 N	R

Informazioni sul Layout per gli Abbonamenti di percorso, art. 161,162,164,165						Posizionamento, carattere							
N° attributo (Prisma)	Designazione	Fonte	Elemento DaX: definizione articolo	Elemento DaX: prodotto	Osservazioni	Angolo a sinistra in alto orizzontale (in	Angolo a sinistra in alto verticale (in	Angolo a destra in basso orizzontale	Angolo a destra in basso verticale (in	Dimensione oggetto Larghezza (in mm)	Dimensione oggetto Altezza (in mm)	Formato carattere	Orientamento
7311	Gruppo di clienti	Definizione articolo	productPropertyDefinition name="articleName1" option value="Text"			17	90	72	94	55	4	12 F	L
1002	Dati del sistema	App. di vendita			Comprende in questa successione 1. N°. app. emissione 2. N° progressivo 3. Data e orario d'emissione	2	94	42	98	40	4	10 N	L
5301	Prezzo	Costante: definizione articolo Variabile: prodotto	productPropertyDefinition name="price" option value="Text"	price	Prezzo in CHF e/o EURO	42	94	72	98	30	4	10 N	R
1001	Genere d'incasso	App. di vendita				65	98	72	102	7	4	10 N	R
7210	Imposta sul valore aggiunto	Costante: definizione articolo Variabile: prodotto	productPropertyDefinition name="vatRate" option value="Text"	productProperty name="vatRate"	Tutti gli attributi nello stesso oggetto. Successione: 7224, 7225, 7210, 7226	2	98	65	102	63	4	08 N	L

Informazioni sul Layout per gli Abbonamenti di percorso, art. 161,162,164,165						Posizionamento, carattere							
N° attributo (Prisma)	Designazione	Fonte	Elemento DaX: definizione articolo	Elemento DaX: prodotto	Osservazioni	Angolo a sinistra in alto orizzontale (in	Angolo a sinistra in alto verticale (in	Angolo a destra in basso orizzontale	Angolo a destra in basso verticale (in	Dimensione oggetto Larghezza (in mm)	Dimensione oggetto Altezza (in mm)	Formato carattere	Orientamento
7224	Codice DIDOK per gli apparecchi fissi	App. di vendita			Tutti gli attributi nello stesso oggetto. Successione: 7224, 7225, 7210, 7226	2	98	65	102	63	4	08 N	L
7225	Incl.	Definizione articolo	productPropertyDefinition name="inclusive" option value="Text"		Tutti gli attributi nello stesso oggetto. Successione: 7224, 7225, 7210, 7226	2	98	65	102	63	4	08 N	L
7226	<ul style="list-style-type: none"> Costante: / Variabile: Sigla (in lettere) dell'IT emittente 	Costante: definizione articolo Variabile: App. di vendita	productPropertyDefinition name="vatCode" option value="Text"		Tutti gli attributi nello stesso oggetto. Successione: 7224, 7225, 7210, 7226	2	98	65	102	63	4	08 N	L

4 Layout delle carte da obliterare

Avvertenza

I modelli in Monospace possono essere stampati solo in lettere maiuscole (limitazione tecnica system Master Prisma2).

Carta per più corse

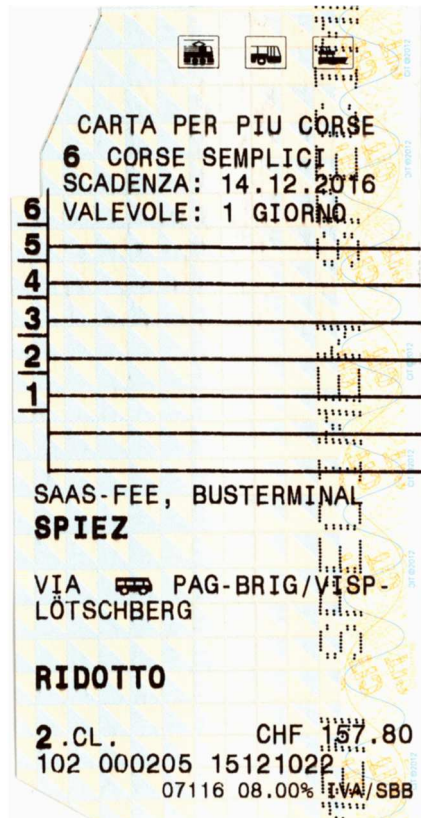

Carta giornaliera per il 1/2 prezzo

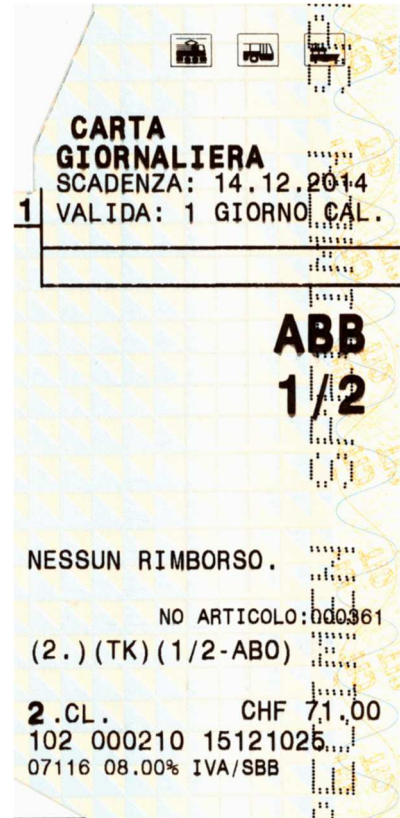

Carta per due corse



Stampa del lato posteriore del biglietto:

Die Anzahl benötigter Felder muss unmittelbar vor Bezug der auf der Vorderseite definierten Leistung abgestempelt werden. Sind keine Entwerter vorhanden, ist der Geltungstag mit Kugelschreiber in einem freien Feld und zwar von unten nach oben einzutragen (z.B. 01. Januar 2008). Ein von Hand beschriftetes Feld darf am Entwerter nicht nochmals entwertet werden. **Wo Entwerter vorhanden sind, ist der handschriftliche Eintrag des Geltungstages nicht gestattet.** Fehlt die Entwertung oder ist der Geltungstag nicht eingetragen, ist ein **Zuschlag** zu bezahlen.

Le nombre de cases nécessaires doit être validé immédiatement avant le retrait de la prestation définie au recto. Si aucun oblitérateur n'est à disposition, le jour de validité doit être inscrit au moyen d'un stylo à bille sur la première case libre en partant du bas (p. ex. 01 janvier 2008). Il n'est pas permis de valider encore une fois à l'oblitérateur une case portant une inscription faite à la main. **Lorsque des oblitérateurs son à disposition, il n'est pas permis d'inscrire à la main le jour de validité.** Lorsque l'oblitération manque ou que le jour de validité n'est pas mentionné, un **supplément** devra être acquitté.

La quantità di caselle necessarie deve essere oblitterata immediatamente prima del ritiro della prestazione indicata sul recto. Se non fosse a disposizione alcun oblitteratore la data del giorno di validità va iscritta con una penna a sfera nella prima casella libera partendo dal basso (p. es. 01 gennaio 2008). Una casella riempita manualmente non deve essere stampigliata ancora una volta nell'oblitteratore. **Se sono a disposizione degli oblitteratori, non è permesso iscrivere a mano il giorno di validità.** Se manca l'oblitterazione o se non è stata iscritta la data del giorno di validità, si deve pagare un **supplemento**.

Stampa: centrata, minuscole ammesse (salvo le iniziali) È sufficiente la stampa nella lingua dell'ufficio d'emissione.

Norme per il Layout delle carte da oblitterare

▪ Carattere

- Sistema operativo Windows: Monospace 821 BT o OCR-B
- Altri sistemi operativi: font non proporzionale corrispondente al modello Monospace 821 BT o OCR-B.

▪ Grandezza dei caratteri

- Carattere 12 (Bold) per i seguenti attributi:
 - Numerazione delle caselle da oblitterare
 - Numero di corse (solo la cifra)
 - Designazione della classe (cifra)
- Nelle tabelle con le informazioni sul Layout, è indicata la dimensione del carattere dei singoli elementi (attributi).
- Dimensioni **variabili** per la località di partenza e di destinazione: attributi (2001, 2011, 5202)
Se per il numero di caratteri il testo nella dimensione indicata non trova spazio all'interno del bordo prescritto, si deve adottare la dimensione di carattere immediatamente più piccola secondo la regola seguente.
 - Dimensione carattere standard 20 F (grassetto) → Dimensione 12 F (grassetto) → 10 N Carattere normale



▪ Attributi

▪ Informazioni specifiche al cliente

- Logo tp
- Designazione articolo
- Numero di corse (massimo 6)
- Data di scadenza (gg.mm.aaaa)
- Validità
- Numerazione delle caselle da obliterare
- Località di partenza (max. 1 riga)
- Località di destinazione (max. 1 riga)
- Prescrizioni d'itinerario (via): per quanto riguarda la stampa sul biglietto si devono osservare le seguenti istruzioni di riproduzione:
 - **via** se si utilizzano caratteri minuscoli e maiuscoli (l'indicazione „Via“ non è ammessa)
 - **VIA** per i sistemi esistenti che adottano la scrittura MAIUSCOLA
- Designazione della classe
- Gruppo di clienti
- Vendita in Svizzera: prezzo in CHF (se necessario, l'importo in CHF può essere completato da quello in EURO). Vendita all'estero: prezzo nella rispettiva valuta del Paese (l'importo in CHF non deve essere indicato)
- Eventuali attributi pertinenti all'articolo dell'IT d'emissione quale designazione dell'IT, riduzione Cantone
- Nell'indicazione dei nomi di stazione/fermata (località di partenza, di destinazione e itinerario), devono essere osservate le direttive concernenti la definizione e l'ortografia dei nomi di stazione emanate dall'UFT. Se lo spazio per l'indicazione dell'itinerario non è sufficiente, si utilizza l'abbreviazione a sei caratteri DIDOK.

▪ Informazioni di sistema

- N° dell'apparecchio d'emissione (massimo 7 segni)
- N. di articolo (6 segni, antepoendo gli zeri necessari)
- N° progressivo (6 segni)
- Data e ora di emissione (ggmmhhmm)
- Codice Didok per apparecchi fissi (Didok = documentazione dei servizi)
- Codice dati del consumo (codice FQ) (mass. 30 segni)

- Indicazioni relative all'IVA (nuova indicazione)
 - Tasso percentuale
 - Almeno tre caratteri (lettere) del soggetto fiscale dell'IT emittente

- Indicazioni relative all'IVA (la vecchia indicazione IVA è ammessa fino al 31.12.2013)
 - Tasso percentuale
 - Almeno 3 caratteri (lettere) dell'IT emittente (= Incasso)
 - Numero di registro IVA dell'IT emittente

▪ **Rappresentazione**

- Si deve impostare il Layout seguendo Prisma 2 (cfr.] disegno; invece testo in lettere maiuscole/ minuscolo)
- Fa stato la specificazione DaX, fatta riserva di precisazioni per talune interfacce DaX. La successione di elementi/attributi/posizioni dev'essere identica e questi vanno ripresi tutti.
- Il biglietto SD è lungo 24 righe
- I testi sono da stampare in una sola lingua (quella dell'ufficio d'emissione)
- Di regola i testi vanno raffigurati con lettere minuscole e maiuscole. In casi eccezionali è possibile, per i biglietti internazionali è obbligatorio, utilizzare LETTERE MAIUSCOLE

L'IT risponde per la corretta conformazione dei titoli di viaggio SD. Per ogni nuovo articolo o per la modifica del Layout di articoli esistenti, occorre mettere a disposizione di UTP un modello, in tempo utile prima dell'inizio della vendita.

▪ **Avvertenze circa la seguente descrizione degli articoli**

Le tabelle sottostanti spiegano l'origine dei dati per il Layout. Di principio, per gli elementi DaX si fa riferimento ad attributi che sono forniti con un **prodotto** dell'articolo. Per i singoli elementi DaX viene definita un'origine, indicata nella colonna che porta il titolo "Fonte".

4.1 Panoramica delle informazioni di sistema, posizione IVA / Logo tp

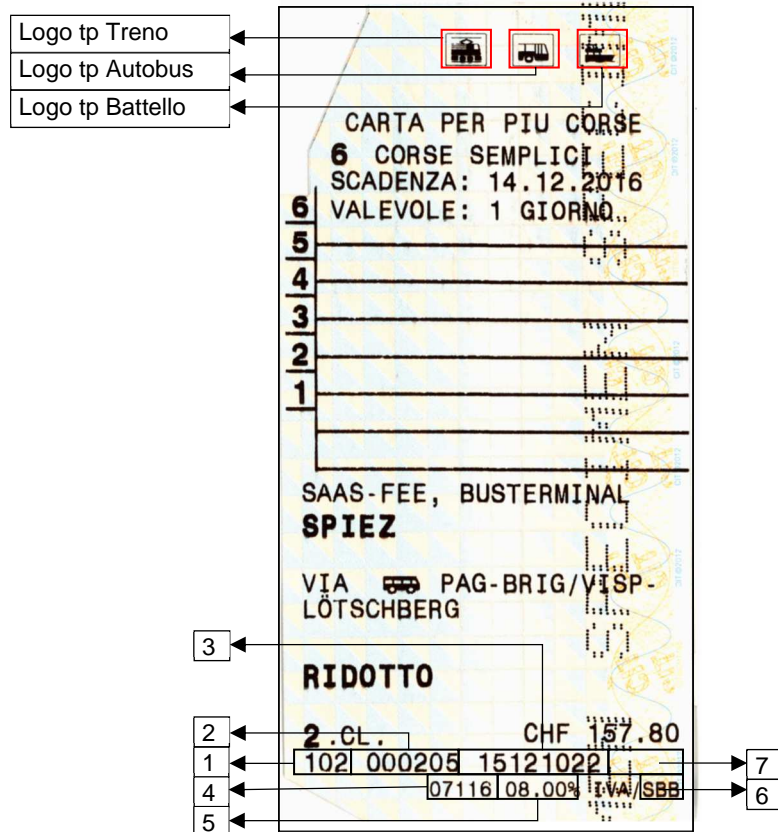

Designazione	Angolo a sinistra in alto orizzontale (in mm)	Angolo a sinistra in alto verticale (in mm)	Angolo a destra in basso orizzontale	Angolo a destra in basso verticale (in mm)	Dimensione oggetto Larghezza (in mm)	Dimensione oggetto Altezza (in mm)	Formato del carattere	Orientamento
Logo tp Treno	21.5	3	28	8	6.5	5	12 N	L
Logo tp Autobus	30.5	3	37	8	6.5	5	12 N	L
Logo tp Battello	39.5	3	46	8	6.5	5	12 N	L

N°	Numero attributo	Designazione	Osservazioni
1	1002	N° dell'apparecchio d'emissione	Numero dell'automatico (6 segni) analogo a terminal Identification
2	1002	N° progressivo	N° progressivo, generato dall'app. di vendita. analogo a printedSerialId
3	1002	Data e orario d'emissione	generato dall'apparecchio di vendita
4	7224	Codice DIDOK per gli apparecchi fissi	ufficio d'emissione dove è stato venduto il biglietto. analogo a issuingOffice per apparecchi non stazionari: in bianco (nessuna voce)
5	7210	Tasso IVA	
6	7226	Sigla (in lettere) dell'IT emittente (= Incasso)	Almeno 3 caratteri (lettere) dell'IT emittente (= Incasso)



7	1001	Tipo d'incasso, generato dall'apparecchio di vendita	
---	------	--	--

4.2 Carta per più corse (N° articolo 5361)

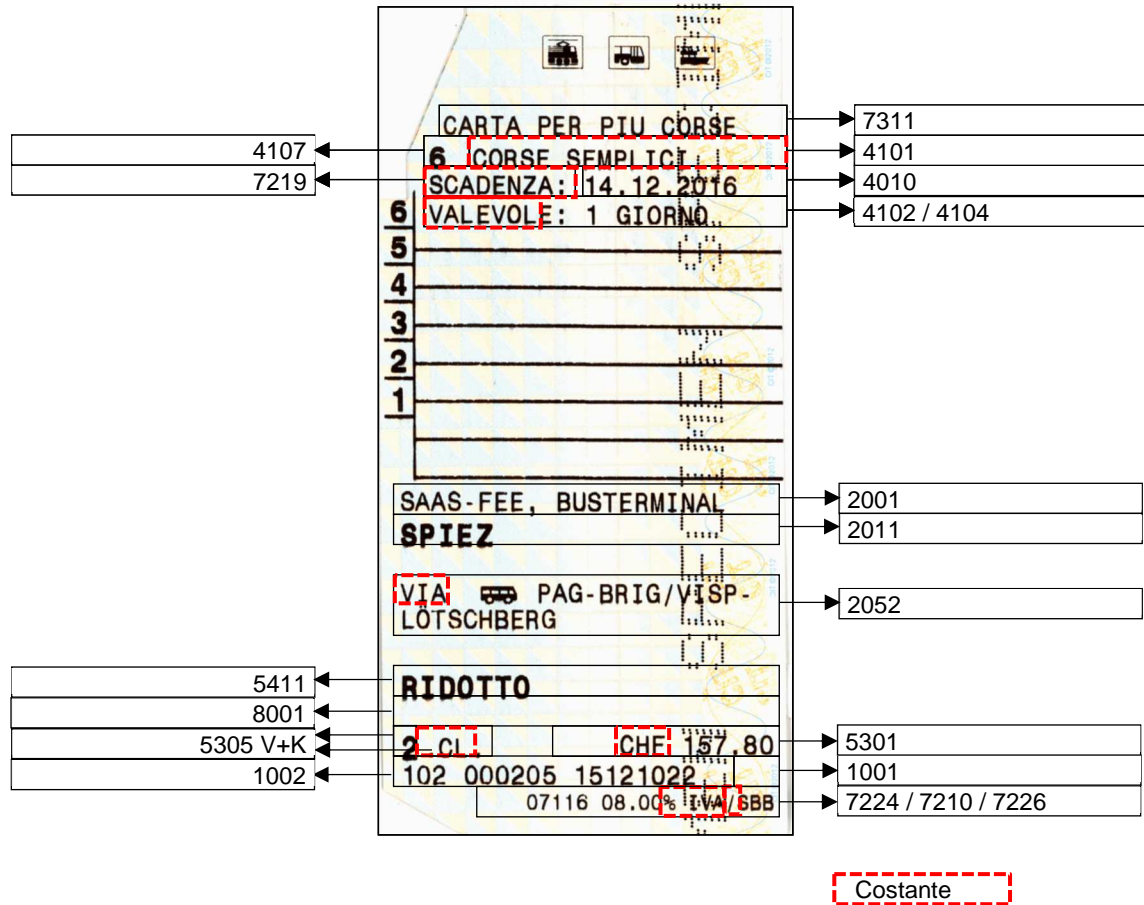

Informazioni sul Layout per l'art. 5361, Carta per più corse						Posizionamento, carattere							
N° attributo (Prisma)	Designazione	Fonte	Elemento DaX: definizione articolo	Elemento DaX: prodotto	Osservazioni	Angolo a sinistra in alto orizzontale (in)	Angolo a sinistra in alto verticale (in)	Angolo a destra in basso orizzontale	Angolo a destra in basso verticale (in)	Dimensione oggetto Larghezza (in mm)	Dimensione oggetto Altezza (in mm)	Formato carattere	Orientamento
7311	Designazione articolo	Definizione articolo	productPropertyDefinition name="articleName1" option value="Text"		Testo variabile	8	13	54	17	46	4	10 N	L
4107	Numero di corse	Prodotto		validity.numberOfUses		6	17	12	21	6	4	12 F	L
4101	Corse semplici	Definizione articolo	productPropertyDefinition name="usageDuration" option value="Text"			12	17	54	21	42	4	10 N	L
4010	Validità (usableTo)	Costante: definizione articolo Variabile: prodotto	productPropertyDefinition name="usableTo" option value="Text"	validity.duration	Data di scadenza: dev'essere calcolata.	27	21	54	25	27	4	10 N	L
7219	Scadenza	Definizione articolo	productPropertyDefinition name="expiration" option value="Text"			6	21	26	25	20	4	10 N	L
4102	Valevole	Costante: definizione articolo	productPropertyDefinition name="usageDurationValue" option value="Text"			6	25	54	29	48	4	10 N	L

Informazioni sul Layout per l'art. 5361, Carta per più corse						Posizionamento, carattere							
N° attributo (Prisma)	Designazione	Fonte	Elemento DaX: definizione articolo	Elemento DaX: pro-dotto	Osservazioni	Angolo a sinistra in alto orizzontale (in	Angolo a sinistra in alto verticale (in	Angolo a destra in basso orizzontale	Angolo a destra in basso verticale (in	Dimensione oggetto Larghezza (in mm)	Dimensione oggetto Altezza (in mm)	Formato carattere	Orientamento
4104	Validità	Prodotto		validity.usability.duration		6	25	54	29	48	4	10 N	L
2001	Località di partenza	Costante: definizione articolo Variabile: prodotto	productPropertyDefinition name="origin" option value="Text"	originRef id	Viene fornito l'ID. Dall'elenco delle fermate si deve usare il valore „stopNameReceipt lang“	2	63	53	67	51	4	12 F	L
2011	Luogo di destinazione	Costante: definizione articolo Variabile: prodotto	productPropertyDefinition name="destination" option value="Text"	destinationRef id	Viene fornito l'ID. Dall'elenco delle fermate si deve usare il valore „stopNameReceipt lang“	2	67	53	71	51	4	12 F	L
2052	Prescrizioni d'itinerario	Costante: definizione articolo Variabile: prodotto	productPropertyDefinition name="printVia" option value="Text"	productProperty name="printVia" productProperty name="printViaShort"		2	75	53	83	51	8	10 N	L

Informazioni sul Layout per l'art. 5361, Carta per più corse						Posizionamento, carattere							
N° attributo (Prisma)	Designazione	Fonte	Elemento DaX: definizione articolo	Elemento DaX: prodotto	Osservazioni	Angolo a sinistra in alto orizzontale (in	Angolo a sinistra in alto verticale (in	Angolo a destra in basso orizzontale	Angolo a destra in basso verticale (in	Dimensione oggetto Larghezza (in mm)	Dimensione oggetto Altezza (in mm)	Formato carattere	Orientamento
5411	Gruppo di clienti	Prodotto		productProperty name="reduction"	Stampa valore <ul style="list-style-type: none"> • Normale:ADULTI • halfPriceReduced: RIDOTTO 	2	87	53	91	51	4	12 F	L
8001	Riduzioni cantonali	Prodotto		productProperty name="stateDiscount"	Stampa Esempio: RID. CANTONE	2	91	53	95	51	4	10 N	L
5301	Prezzo	Costante: definizione articolo Variabile: prodotto	productPropertyDefinition name="price" option value="Text"	price	Prezzo in CHF e/o EURO	23	95	53	99	30	4	10 N	R
5305	Designazione della classe	Costante: definizione articolo	productPropertyDefinition name="class" option value="Text"		Costante:	5	95	15	99	10	4	10 N	L
5305	Designazione della classe	Variabile: prodotto		productProperty name="class"	Variabile	2	95	5	99	3	4	12 F	L
1001	Genere d'incasso	App. di vendita				47	99	53	103	6	4	10 N	R

Informazioni sul Layout per l'art. 5361, Carta per più corse						Posizionamento, carattere							
N° attributo (Prisma)	Designazione	Fonte	Elemento DaX: definizione articolo	Elemento DaX: prodotto	Osservazioni	Angolo a sinistra in alto orizzontale (in	Angolo a sinistra in alto verticale (in	Angolo a destra in basso orizzontale	Angolo a destra in basso verticale (in	Dimensione oggetto Larghezza (in mm)	Dimensione oggetto Altezza (in mm)	Formato carattere	Orientamento
1002	Dati del sistema	App. di vendita			Comprende in questa successione 1. N°. app. emissione 2. N° progressivo 3. Data e orario d'emissione	2	99	47	103	45	4	10 N	L
7210	Imposta sul valore aggiunto	Costante: definizione articolo Variabile: prodotto	productPropertyDefinition name="vatRate" option value="Text"	productProperty name="vatRate"	Tutti gli attributi nello stesso oggetto. Successione: 7224, 7210, 7226	13	103	53	107	40	4	08 N	R
7224	Codice DIDOK per gli apparecchi fissi	App. di vendita			Tutti gli attributi nello stesso oggetto. Successione :7224, 7210, 7226	13	103	53	107	40	4	08 N	R
7226	<ul style="list-style-type: none"> Costante: / Variabile: Sigla (in lettere) dell'IT emittente 	Costante: definizione articolo Variabile: App. di vendita	productPropertyDefinition name="vatCode" option value="Text"		Tutti gli attributi nello stesso oggetto. Successione: 7224, 7210, 7226	13	103	53	107	40	4	08 N	R

4.3 Carta giornaliera per il metà-prezzo (N° articolo 361)

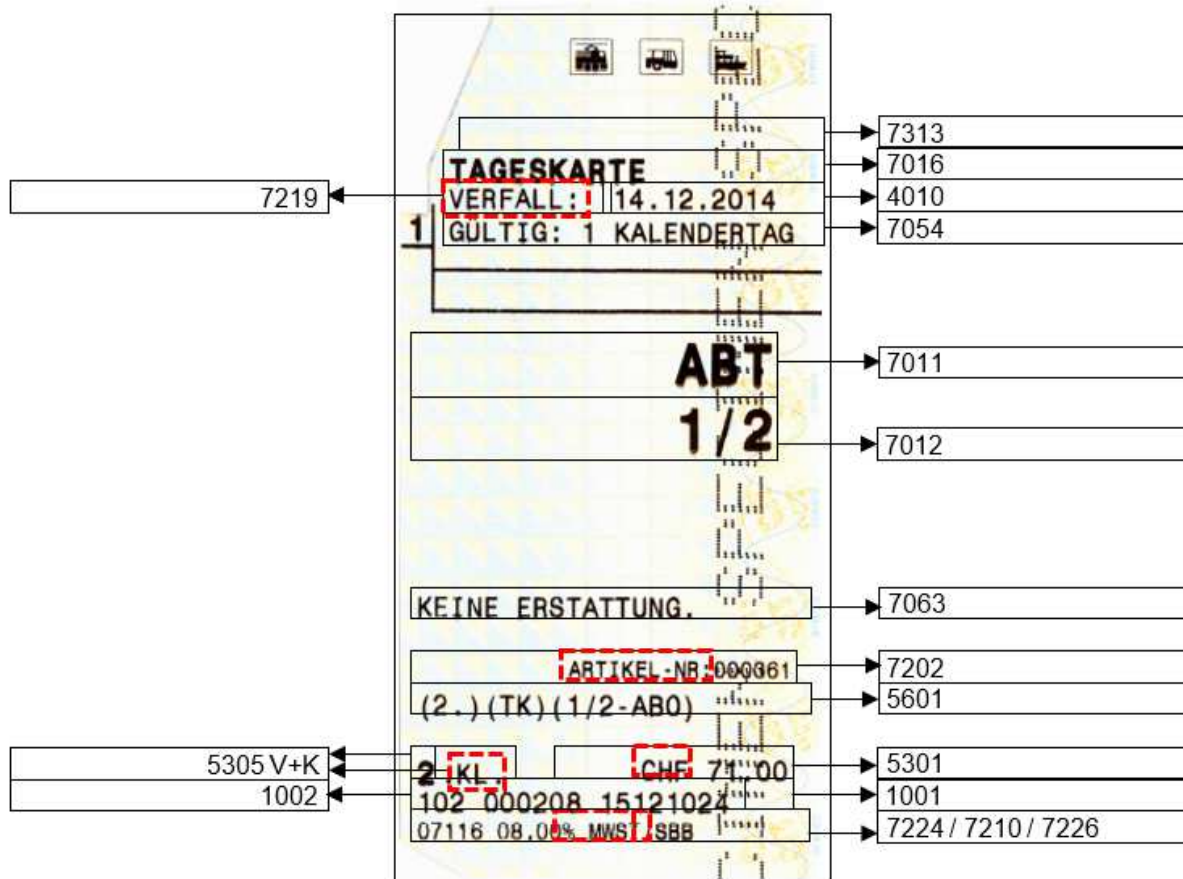

Costante

Informazioni sul Layout per l'articolo 361, Carta giornaliera per il metà-prezzo						Posizionamento, carattere							
N° attributo (Prisma)	Designazione	Fonte	Elemento DaX: definizione articolo	Elemento DaX: pro-dotto	Osservazioni	Angolo a sinistra in alto orizzontale (in	Angolo a sinistra in alto verticale (in	Angolo a destra in basso orizzontale	Angolo a destra in basso verticale (in	Dimensione oggetto Larghezza (in mm)	Dimensione oggetto Altezza (in mm)	Formato carattere	Orientamento
7313	Designazione articolo	Definizione articolo	productPropertyDefinition name="articleName3" option value="Text"			8	13	54	17	46	4	12 F	L
7016	Designazione articolo	Definizione articolo	productPropertyDefinition name="entry-Text16" option value="Text"			6	17	54	21	48	4	12 F	L
7219	Scadenza	Definizione articolo	productPropertyDefinition name="expiration" option value="Text"			6	21	26	25	20	4	10 N	L
4010	Validità (usableTo)	Costante: definizione articolo Variabile: prodotto	productPropertyDefinition name="usableTo" option value="Text"	validity.duration	Data di scadenza: dev'essere calcolata.	27	21	54	25	27	4	10 N	L
7054	Validità	Definizione articolo	productPropertyDefinition name="freeText54" option value="Text"			6	25	54	29	48	4	10 N	L

Informazioni sul Layout per l'articolo 361, Carta giornaliera per il metà-prezzo						Posizionamento, carattere							
N° attributo (Prisma)	Designazione	Fonte	Elemento DaX: definizione articolo	Elemento DaX: prodotto	Osservazioni	Angolo a sinistra in alto orizzontale (in	Angolo a sinistra in alto verticale (in	Angolo a destra in basso orizzontale	Angolo a destra in basso verticale (in	Dimensione oggetto Larghezza (in mm)	Dimensione oggetto Altezza (in mm)	Formato carattere	Orientamento
7011	Gruppo di clienti	Definizione articolo	productPropertyDefinition name="entry-Text11" option value="Text"			2	39	48	47	46	8	20 F	R
7012	Gruppo di clienti	Definizione articolo	productPropertyDefinition name="entry-Text12" option value="Text"			2	47	48	55	46	8	20 F	R
7063	Attributi specifici all'articolo	Definizione articolo	productPropertyDefinition name="freeText63" option value="Text"			2	71	52.4	75	50.4	4	10 N	L
7202	Numero articolo	Costante: definizione articolo Variabile: prodotto	productPropertyDefinition name="articleId" option value="Text"	articleRef id		2	79	50.4	83	48.4	4	08 N	R
5601	Codice frequenza	Prodotto		productProperty name="fqCode"		2	83	52.4	87	50.4	4	10 N	L

Informazioni sul Layout per l'articolo 361, Carta giornaliera per il metà-prezzo						Posizionamento, carattere							
N° attributo (Prisma)	Designazione	Fonte	Elemento DaX: definizione articolo	Elemento DaX: pro-dotto	Osservazioni	Angolo a sinistra in alto orizzontale (in	Angolo a sinistra in alto verticale (in	Angolo a destra in basso orizzontale	Angolo a destra in basso verticale (in	Dimensione oggetto Larghezza (in mm)	Dimensione oggetto Altezza (in mm)	Formato carattere	Orientamento
5305	Designazione della classe	Costante: definizione articolo	productPropertyDefinition name="class" option value="Text"		Costante:	5	91	15	95	10	4	10 N	L
5305	Designazione della classe	Variabile: prodotto		productProperty name="class"	Variabile	2	91	5	95	3	4	12 F	L
5301	Prezzo	Costante: definizione articolo Variabile: prodotto	productPropertyDefinition name="price" option value="Text"	price	Prezzo in CHF e/o EURO	20	91	50	95	30	4	10 N	R
1002	Dati del sistema	App. di vendita			Comprende in questa successione 1. N°. app. emissione 2. N° progressivo 3. Data e orario d'emissione	2	95	44	99	42	4	10 N	L
1001	Genere d'incasso	App. di vendita				44	95	50	99	6	4	10 N	L

Informazioni sul Layout per l'articolo 361, Carta giornaliera per il metà-prezzo						Posizionamento, carattere							
N° attributo (Prisma)	Designazione	Fonte	Elemento DaX: definizione articolo	Elemento DaX: pro-dotto	Osservazioni	Angolo a sinistra in alto orizzontale (in	Angolo a sinistra in alto verticale (in	Angolo a destra in basso orizzontale	Angolo a destra in basso verticale (in	Dimensione oggetto Larghezza (in mm)	Dimensione oggetto Altezza (in mm)	Formato carattere	Orientamento
7210	Imposta sul valore aggiunto	Costante: definizione articolo Variabile: prodotto	productPropertyDefinition name="vatRate" option value="Text"	productProperty name="vatRate"	Tutti gli attributi nello stesso oggetto. Successione: 7224, 7210, 7226	2	99	52	103	50	4	08 N	L
7224	Codice DIDOK per gli apparecchi fissi	App. di vendita			Tutti gli attributi nello stesso oggetto. Successione: 7224, 7210, 7226	2	99	52	103	50	4	08 N	L
7226	<ul style="list-style-type: none"> Costante: / Variabile: Sigla (in lettere) dell'IT emittente 	Costante: definizione articolo Variabile: App. di vendita	productPropertyDefinition name="vatCode" option value="Text"		Tutti gli attributi nello stesso oggetto. Successione: 7224, 7210, 7226	2	99	52	103	50	4	08 N	L

4.4 Carta per 2 corse per gli aeroporti (art. 569, 570, 5656)

Il Layout vale per i seguenti art.: Carta per 2 corse Zürich Flughafen (art. 569), Carta per 2 corse Genève-Aéroport (art. 570), Carta per 2 corse Basel EuroAirport (art. 5656)

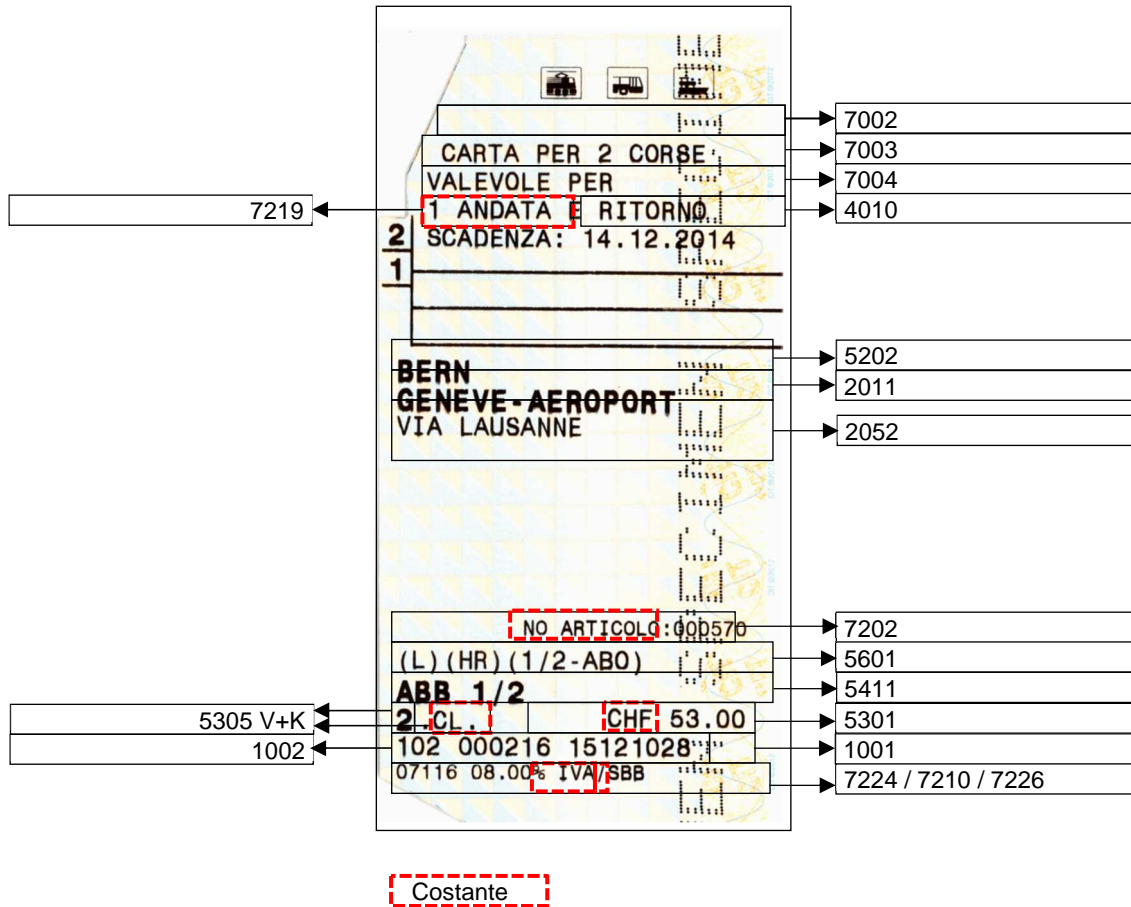

Informazioni sul Layout per gli art. 569: Carta per due corse Zürich Flughafen / 570: Carta per due corse Genève-Aéroport / 5656: Carta per due corse Basel EuroAirport						Posizionamento, carattere							
N° attributo (Prisma)	Designazione	Fonte	Elemento DaX: definizione articolo	Elemento DaX: pro-dotto	Osservazioni	Angolo a sinistra in alto orizzontale (in	Angolo a sinistra in alto verticale (in	Angolo a destra in basso orizzontale	Angolo a destra in basso verticale (in	Dimensione oggetto Larghezza (in mm)	Dimensione oggetto Altezza (in mm)	Formato carattere	Orientamento
7002	Designazione articolo	Definizione articolo	productPropertyDefinition name="entryText2" option value="Text"			8	13	54	17	46	4	10 N	L
7003	Designazione articolo	Definizione articolo	productPropertyDefinition name="entryText3" option value="Text"			6	17	54	21	48	4	10 N	L
7004	Designazione articolo	Definizione articolo	productPropertyDefinition name="entryText4" option value="Text"			6	21	54	25	48	4	10 N	L
4010	Validità (usableTo)	Costante: definizione articolo Variabile: prodotto	productPropertyDefinition name="usableTo" option value="Text"	validity.duration	Data di scadenza: dev'essere calcolata.	27	25	54	29	27	4	10 N	L
7219	Scadenza	Definizione articolo	productPropertyDefinition name="expiration" option value="Text"			6	25	26	29	20	4	10 N	L

Informazioni sul Layout per gli art. 569: Carta per due corse Zürich Flughafen / 570: Carta per due corse Genève-Aéroport / 5656: Carta per due corse Basel EuroAirport						Posizionamento, carattere							
N° attributo (Prisma)	Designazione	Fonte	Elemento DaX: definizione articolo	Elemento DaX: prodotto	Osservazioni	Angolo a sinistra in alto orizzontale (in	Angolo a sinistra in alto verticale (in	Angolo a destra in basso orizzontale	Angolo a destra in basso verticale (in	Dimensione oggetto Larghezza (in mm)	Dimensione oggetto Altezza (in mm)	Formato carattere	Orientamento
5202	Località di partenza	Prodotto		originRef id	Viene fornito l'ID. Dall'elenco delle fermate si deve usare il valore „stopNameReceipt lang“	2	43	52.4	47	50.4	4	12 F	L
2011	Luogo di destinazione	Costante: definizione articolo Variabile: prodotto	productPropertyDefinition name="destination" option value="Text"	destinationRef id	Viene fornito l'ID. Dall'elenco delle fermate si deve usare il valore „stopNameReceipt lang“	2	47	52.4	51	50.4	4	12 F	L
2052	Prescrizioni d'itinerario	Costante: definizione articolo Variabile: prodotto	productPropertyDefinition name="printVia" option value="Text"	productProperty name="printVia" productProperty name="printViaShort"		2	51	52.4	59	50.4	8	10 N	L
7202	Numero articolo	Costante: definizione articolo Variabile: prodotto	productPropertyDefinition name="articleId" option value="Text"	articleRef id	N° di identificazione dell'articolo	2	79	47.4	83	45.4	4	08 N	R

Informazioni sul Layout per gli art. 569: Carta per due corse Zürich Flughafen / 570: Carta per due corse Genève-Aéroport / 5656: Carta per due corse Basel EuroAirport						Posizionamento, carattere							
N° attributo (Prisma)	Designazione	Fonte	Elemento DaX: definizione articolo	Elemento DaX: prodotto	Osservazioni	Angolo a sinistra in alto orizzontale (in	Angolo a sinistra in alto verticale (in	Angolo a destra in basso orizzontale	Angolo a destra in basso verticale (in	Dimensione oggetto Larghezza (in mm)	Dimensione oggetto Altezza (in mm)	Formato carattere	Orientamento
5601	Codice frequenza	Prodotto		productProperty name="fqCode"		2	83	52.4	87	50.4	4	10 N	L
5411	Riduzione / Gruppo di clienti	Prodotto		productProperty name="reduction"		2	87	52.4	91	50.4	4	12 F	L
5301	Prezzo	Costante: definizione articolo Variabile: prodotto	productPropertyDefinition name="price" option value="Text"	price	Prezzo in CHF e/o EURO	20	91	50	95	30	4	10 N	R
5305	Designazione della classe	Costante: definizione articolo	productPropertyDefinition name="class" option value="Text"		Costante:	5	91	15	95	10	4	10 N	L
5305	Designazione della classe	Variabile: prodotto		productProperty name="class"	Variabile	2	91	5	95	3	4	12 F	L
1002	Dati del sistema	App. di vendita			Comprende in questa successione 1. N°. app. emissione 2. N° progressivo 3. Data e orario d'emissione	2	95	43	99	41	4	10 N	L
1001	Genere d'incasso	App. di vendita				43	95	50	99	7	4	10 N	R

Informazioni sul Layout per gli art. 569: Carta per due corse Zürich Flughafen / 570: Carta per due corse Genève-Aéroport / 5656: Carta per due corse Basel EuroAirport						Posizionamento, carattere							
N° attributo (Prisma)	Designazione	Fonte	Elemento DaX: definizione articolo	Elemento DaX: prodotto	Osservazioni	Angolo a sinistra in alto orizzontale (in	Angolo a sinistra in alto verticale (in	Angolo a destra in basso orizzontale	Angolo a destra in basso verticale (in	Dimensione oggetto Larghezza (in mm)	Dimensione oggetto Altezza (in mm)	Formato carattere	Orientamento
7210	Imposta sul valore aggiunto	Costante: definizione articolo Variabile: prodotto	productPropertyDefinition name="vatRate" option value="Text"	productProperty name="vatRate"	Tutti gli attributi nello stesso oggetto. Successione: 7224, 7210, 7226	2	99	52	103	50	4	08 N	L
7224	Codice DIDOK per gli apparecchi fissi	App. di vendita			Tutti gli attributi nello stesso oggetto. Successione: 7224, 7210, 7226	2	99	52	103	50	4	08 N	L
7226	<ul style="list-style-type: none"> Costante: / Variabile: Sigla (in lettere) dell'IT emittente 	Costante: definizione articolo Variabile: App. di vendita	productPropertyDefinition name="vatCode" option value="Text"		Tutti gli attributi nello stesso oggetto. Successione: 7224, 7210, 7226	2	99	52	103	50	4	08 N	L

4.5 Carta per 2 corse (articolo 2018)

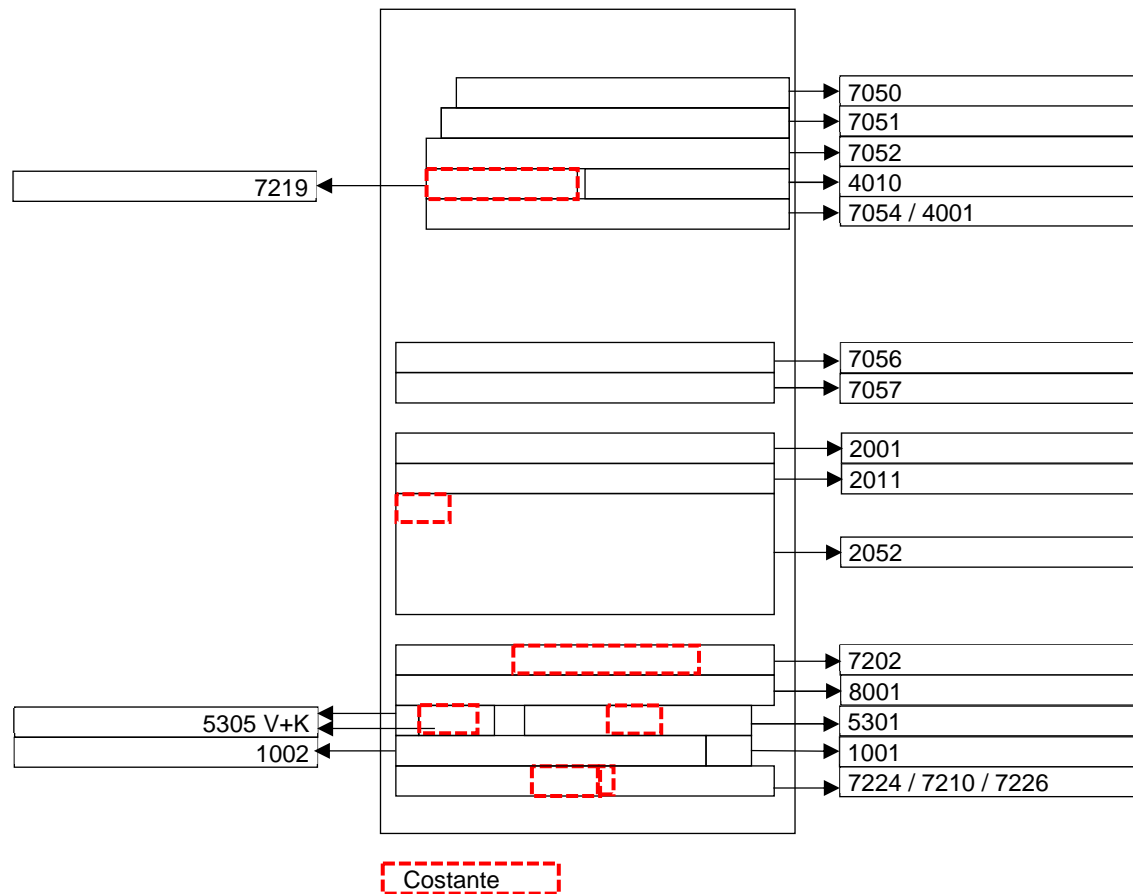

Informazioni sul Layout, art. 2018, Carta per 2 corse						Posizionamento, carattere							
N° attributo (Prisma)	Designazione	Fonte	Elemento DaX: definizione articolo	Elemento DaX: pro-dotto	Osservazioni	Angolo a sinistra in alto orizzontale (in	Angolo a sinistra in alto verticale (in	Angolo a destra in basso orizzontale	Angolo a destra in basso verticale (in	Dimensione oggetto Larghezza (in mm)	Dimensione oggetto Altezza (in mm)	Formato carattere	Orientamento
7050	Designazione articolo	Definizione articolo	productPropertyDefinition name="freeText50" option value="Text"			10	9	54	13	44	4	10 N	L
7051	Designazione articolo	Definizione articolo	productPropertyDefinition name="freeText51" option value="Text"			8	13	54	17	46	4	10 N	L
7052	Designazione articolo	Definizione articolo	productPropertyDefinition name="freeText52" option value="Text"			6	17	54	21	48	4	10 N	L
4010	Validità (usableTo)	Costante: definizione articolo Variabile: prodotto	productPropertyDefinition name="usableTo" option value="Text"	validity.duration	Data di scadenza: dev'essere calcolata.	27	21	54	25	27	4	10 N	L
7219	Scadenza	Definizione articolo	productPropertyDefinition name="expiration" option value="Text"			6	21	26	25	20	4	10 N	L

Informazioni sul Layout, art. 2018, Carta per 2 corse						Posizionamento, carattere							
N° attributo (Prisma)	Designazione	Fonte	Elemento DaX: definizione articolo	Elemento DaX: pro-dotto	Osservazioni	Angolo a sinistra in alto orizzontale (in	Angolo a sinistra in alto verticale (in	Angolo a destra in basso orizzontale	Angolo a destra in basso verticale (in	Dimensione oggetto Larghezza (in mm)	Dimensione oggetto Altezza (in mm)	Formato carattere	Orientamento
4001	Validità (usableFrom)	Costante: definizione articolo Variabile: prodotto	productPropertyDefinition name="usableFrom" option value="Text"	validity.duration	Valevole dal	6	25	54	29	48	4	10 N	L
7054	Validità	Definizione articolo	productPropertyDefinition name="freeText54" option value="Text"		Andata	6	25	54	29	48	4	10 N	L
7056	Attributi specifici all'articolo	Definizione articolo	productPropertyDefinition name="freeText56" option value="Text"			2	43	52	47	50	4	10 N	L
7057	Attributi specifici all'articolo	Definizione articolo	productPropertyDefinition name="freeText57" option value="Text"			2	47	52	51	50	4	10 N	L

Informazioni sul Layout, art. 2018, Carta per 2 corse						Posizionamento, carattere							
N° attributo (Prisma)	Designazione	Fonte	Elemento DaX: definizione articolo	Elemento DaX: prodotto	Osservazioni	Angolo a sinistra in alto orizzontale (in	Angolo a sinistra in alto verticale (in	Angolo a destra in basso orizzontale	Angolo a destra in basso verticale (in	Dimensione oggetto Larghezza (in mm)	Dimensione oggetto Altezza (in mm)	Formato carattere	Orientamento
2001	Località di partenza	Costante: definizione articolo Variabile: prodotto	productPropertyDefinition name="origin" option value="Text"	originRef id	Viene fornito l'ID. Dall'elenco delle fermate si deve usare il valore „stopNameReceipt lang“	2	55	52	59	50	4	12 F	L
2011	Luogo di destinazione	Costante: definizione articolo Variabile: prodotto	productPropertyDefinition name="destination" option value="Text"	destinationRef id	Viene fornito l'ID. Dall'elenco delle fermate si deve usare il valore „stopNameReceipt lang“	2	59	52	63	50	4	12 F	L
2054	Prescrizioni d'itinerario	Costante: definizione articolo Variabile: prodotto	productPropertyDefinition name="via4" option value="Text"	productProperty name="printVia" productProperty name="printViaShort"		2	63	52	79	50	16	10 N	L
7202	Numero articolo	Costante: definizione articolo Variabile: prodotto	productPropertyDefinition name="articleId" option value="Text"	articleRef id		2	83	52	87	50	4	08 N	R
8001	Riduzione	Prodotto		productProperty name="reduction"		2	87	52	91	50	4	12 F	L

Informazioni sul Layout, art. 2018, Carta per 2 corse						Posizionamento, carattere							
N° attributo (Prisma)	Designazione	Fonte	Elemento DaX: definizione articolo	Elemento DaX: prodotto	Osservazioni	Angolo a sinistra in alto orizzontale (in	Angolo a sinistra in alto verticale (in	Angolo a destra in basso orizzontale	Angolo a destra in basso verticale (in	Dimensione oggetto Larghezza (in mm)	Dimensione oggetto Altezza (in mm)	Formato carattere	Orientamento
5305	Designazione della classe	Costante: definizione articolo	productPropertyDefinition name="class" option value="Text"		Costante:	5	91	15	95	10	4	10 N	L
5305	Designazione della classe	Variabile: prodotto		productProperty name="class"	Variabile	2	91	5	95	3	4	12 F	L
5301	Prezzo	Costante: definizione articolo Variabile: prodotto	productPropertyDefinition name="price" option value="Text"	price		19	91	49	95	30	4	10 N	R
1002	Dati del sistema	App. di vendita			Comprende in questa successione 1. N°. app. emissione 2. N° progressivo 3. Data e orario d'emissione	2	95	43	99	41	4	10 N	L
1001	Genere d'incasso	App. di vendita				43	95	49	99	6	4	10 N	L

Informazioni sul Layout, art. 2018, Carta per 2 corse						Posizionamento, carattere							
N° attributo (Prisma)	Designazione	Fonte	Elemento DaX: definizione articolo	Elemento DaX: pro-dotto	Osservazioni	Angolo a sinistra in alto orizzontale (in	Angolo a sinistra in alto verticale (in	Angolo a destra in basso orizzontale	Angolo a destra in basso verticale (in	Dimensione oggetto Larghezza (in mm)	Dimensione oggetto Altezza (in mm)	Formato carattere	Orientamento
7210	Imposta sul valore aggiunto	Costante: definizione articolo Variabile: prodotto	productPropertyDefinition name="vatRate" option value="Text"	productProperty name="vatRate"	Tutti gli attributi nello stesso oggetto. Successione: 7224, 7210, 7226	2	99	52	103	50	4	08 N	L
7224	Codice DIDOK per gli apparecchi fissi	App. di vendita			Tutti gli attributi nello stesso oggetto. Successione: 7224, 7210, 7226	2	99	52	103	50	4	08 N	L
7226	<ul style="list-style-type: none"> Costante: / Variabile: Sigla (in lettere) dell'IT emittente 	Costante: definizione articolo Variabile: App. di vendita	productPropertyDefinition name="vatCode" option value="Text"		Tutti gli attributi nello stesso oggetto. Successione: 7224, 7210, 7226	2	99	52	103	50	4	08 N	L

4.6 Carta giornaliera ragazzi (N° articolo 4540)

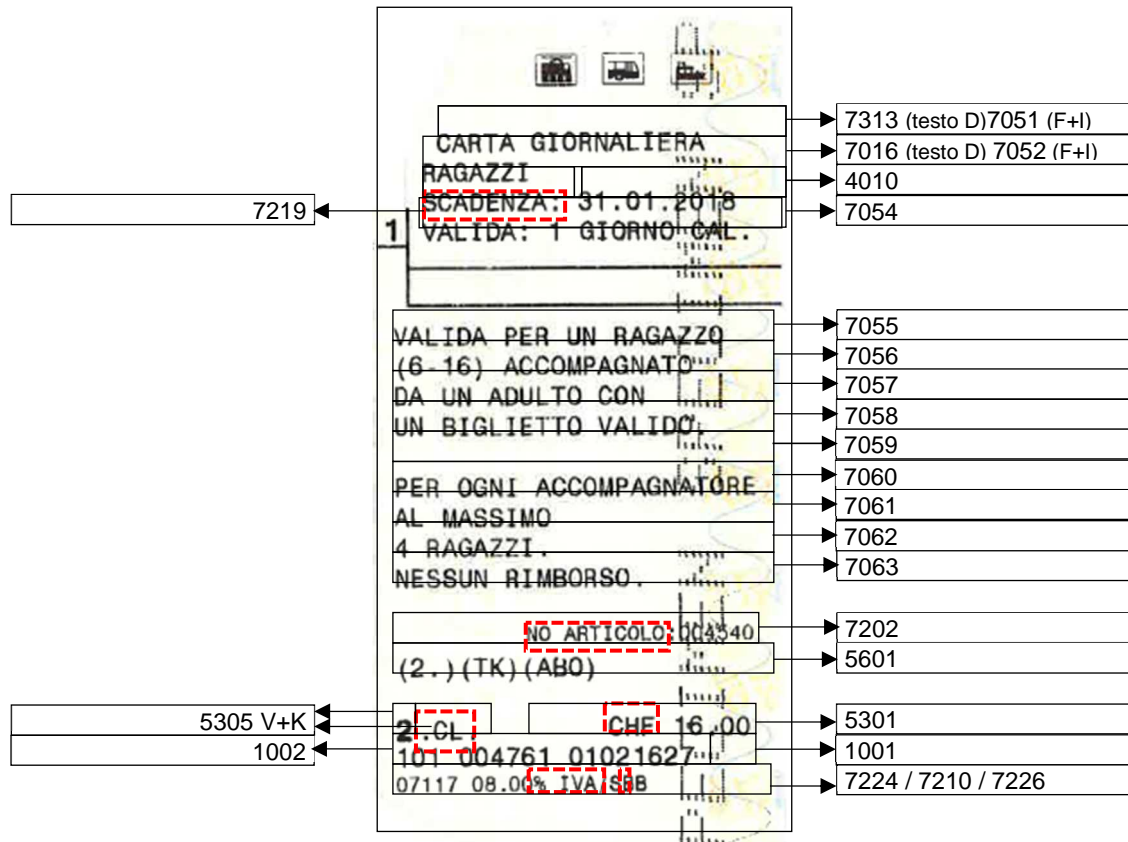

Informazioni sul Layout per l'art. 4540, Carta giornaliera ragazzo						Posizionamento, carattere							
N° attributo (Prisma)	Designazione	Fonte	Elemento DaX: definizione articolo	Elemento DaX: pro-dotto	Osservazioni	Angolo a sinistra in alto orizzontale (in	Angolo a sinistra in alto verticale (in	Angolo a destra in basso orizzontale	Angolo a destra in basso verticale (in	Dimensione oggetto Larghezza (in mm)	Dimensione oggetto Altezza (in mm)	Formato carattere	Orientamento
7313	Designazione articolo	Definizione articolo	productPropertyDefinition name="articleName3" option value="Text"		Designazione articolo Testo tedesco	8	13	54	17	46	4	12 F	L
7016	Designazione articolo	Definizione articolo	productPropertyDefinition name="entry-Text16" option value="Text"		Designazione articolo Testo tedesco	6	17	54	21	48	4	12 F	L
7051	Designazione articolo	Definizione articolo	productPropertyDefinition name="freeText51" option value="Text"		Designazione articolo Testo francese e italiano	8	13	54	17	46	4	10 N	L
7052	Designazione articolo	Definizione articolo	productPropertyDefinition name="freeText52" option value="Text"		Designazione articolo Testo francese e italiano	6	17	54	21	48	4	10 N	L

Informazioni sul Layout per l'art. 4540, Carta giornaliera ragazzo						Posizionamento, carattere							
N° attributo (Prisma)	Designazione	Fonte	Elemento DaX: definizione articolo	Elemento DaX: prodotto	Osservazioni	Angolo a sinistra in alto orizzontale (in)	Angolo a sinistra in alto verticale (in)	Angolo a destra in basso orizzontale	Angolo a destra in basso verticale (in)	Dimensione oggetto Larghezza (in mm)	Dimensione oggetto Altezza (in mm)	Formato carattere	Orientamento
7219	Scadenza	Definizione articolo	productPropertyDefinition name="expiration" option value="Text"			6	21	26	25	20	4	10 N	L
4010	Validità (usableTo)	Costante: definizione articolo Variabile: prodotto	productPropertyDefinition name="usableTo" option value="Text"	validity.duration	Data di scadenza: dev'essere calcolata.	27	21	54	25	27	4	10 N	L
7054	Validità	Definizione articolo	productPropertyDefinition name="freeText54" option value="Text"			6	25	54	29	48	4	10 N	L
7055	Attributi specifici all'articolo	Definizione articolo	productPropertyDefinition name="freeText55" option value="Text"			2	39	52.4	43	50.4	4	10 N	L

Informazioni sul Layout per l'art. 4540, Carta giornaliera ragazzo						Posizionamento, carattere							
N° attributo (Prisma)	Designazione	Fonte	Elemento DaX: definizione articolo	Elemento DaX: pro-dotto	Osservazioni	Angolo a sinistra in alto orizzontale (in	Angolo a sinistra in alto verticale (in	Angolo a destra in basso orizzontale	Angolo a destra in basso verticale (in	Dimensione oggetto Larghezza (in mm)	Dimensione oggetto Altezza (in mm)	Formato carattere	Orientamento
7056	Attributi specifici all'articolo	Definizione articolo	productPropertyDefinition name="freeText56" option value="Text"			2	43	52.4	47	50.4	4	10 N	L
7057	Attributi specifici all'articolo	Definizione articolo	productPropertyDefinition name="freeText57" option value="Text"			2	47	52.4	51	50.4	4	10 N	L
7058	Attributi specifici all'articolo	Definizione articolo	productPropertyDefinition name="freeText58" option value="Text"			2	51	52.4	55	50.4	4	10 N	L
7059	Attributi specifici all'articolo	Definizione articolo	productPropertyDefinition name="freeText59" option value="Text"			2	55	52.4	59	50.4	4	10 N	L
7060	Attributi specifici all'articolo	Definizione articolo	productPropertyDefinition name="freeText60" option value="Text"			2	59	52.4	63	50.4	4	10 N	L

Informazioni sul Layout per l'art. 4540, Carta giornaliera ragazzo						Posizionamento, carattere							
N° attributo (Prisma)	Designazione	Fonte	Elemento DaX: definizione articolo	Elemento DaX: pro-dotto	Osservazioni	Angolo a sinistra in alto orizzontale (in	Angolo a sinistra in alto verticale (in	Angolo a destra in basso orizzontale	Angolo a destra in basso verticale (in	Dimensione oggetto Larghezza (in mm)	Dimensione oggetto Altezza (in mm)	Formato carattere	Orientamento
7061	Attributi specifici all'articolo	Definizione articolo	productPropertyDefinition name="freeText61" option value="Text"			2	63	52.4	67	50.4	4	10 N	L
7062	Attributi specifici all'articolo	Definizione articolo	productPropertyDefinition name="freeText62" option value="Text"			2	67	52.4	71	50.4	4	10 N	L
7063	Attributi specifici all'articolo	Definizione articolo	productPropertyDefinition name="freeText63" option value="Text"			2	71	52.4	75	50.4	4	10 N	L
7202	Numero articolo	Costante: definizione articolo Variabile: prodotto	productPropertyDefinition name="articleId" option value="Text"	articleRef id	N° di identificazione dell'articolo	2	79	50.4	83	48.4	4	08 N	R
5601	Codice frequenza	Prodotto		productProperty name="fqCode"		2	83	52.4	85	50.4	4	10 N	L

Informazioni sul Layout per l'art. 4540, Carta giornaliera ragazzo						Posizionamento, carattere							
N° attributo (Prisma)	Designazione	Fonte	Elemento DaX: definizione articolo	Elemento DaX: pro-dotto	Osservazioni	Angolo a sinistra in alto orizzontale (in	Angolo a sinistra in alto verticale (in	Angolo a destra in basso orizzontale	Angolo a destra in basso verticale (in	Dimensione oggetto Larghezza (in mm)	Dimensione oggetto Altezza (in mm)	Formato carattere	Orientamento
5305	Designazione della classe	Costante: definizione articolo	productPropertyDefinition name="class" option value="Text"		Costante:	5	91	15	95	10	4	10 N	L
5305	Designazione della classe	Variabile: prodotto		productProperty name="class"	Variabile	2	91	5	95	3	4	12 F	L
5301	Prezzo	Costante: definizione articolo Variabile: prodotto	productPropertyDefinition name="price" option value="Text"	price	Prezzo in CHF e/o EURO	20	91	50	95	30	4	10 N	R
1002	Dati del sistema	App. di vendita			Comprende in questa successione 1. N°. app. emissione 2. N° progressivo 3. Data e orario d'emissione	2	95	44	99	42	4	10 N	L
1001	Genere d'incasso	App. di vendita			Tutti gli attributi nello stesso oggetto. Successione: 7224, 7210, 7226	44	95	50	99	6	4	10 N	L

Informazioni sul Layout per l'art. 4540, Carta giornaliera ragazzo						Posizionamento, carattere							
N° attributo (Prisma)	Designazione	Fonte	Elemento DaX: definizione articolo	Elemento DaX: pro-dotto	Osservazioni	Angolo a sinistra in alto orizzontale (in	Angolo a sinistra in alto verticale (in	Angolo a destra in basso orizzontale	Angolo a destra in basso verticale (in	Dimensione oggetto Larghezza (in mm)	Dimensione oggetto Altezza (in mm)	Formato carattere	Orientamento
7210	Imposta sul valore aggiunto	Costante: definizione articolo Variabile: prodotto	productPropertyDefinition name="vatRate" option value="Text"	productProperty name="vatRate"	Tutti gli attributi nello stesso oggetto. Successione: 7224, 7210, 7226	2	99	52	103	50	4	08 N	L
7224	Codice DIDOK per gli apparecchi fissi	App. di vendita			Tutti gli attributi nello stesso oggetto. Successione: 7224, 7210, 7226	2	99	52	103	50	4	08 N	L
7226	<ul style="list-style-type: none"> Costante: / Variabile: Sigla (in lettere) dell'IT emittente 	Costante: definizione articolo Variabile: App. di vendita	productPropertyDefinition name="vatCode" option value="Text"		Tutti gli attributi nello stesso oggetto. Successione: 7224, 7210, 7226	2	99	52	103	50	4	08 N	L

4.7 Carta giornaliera cane (N° articolo 4557)

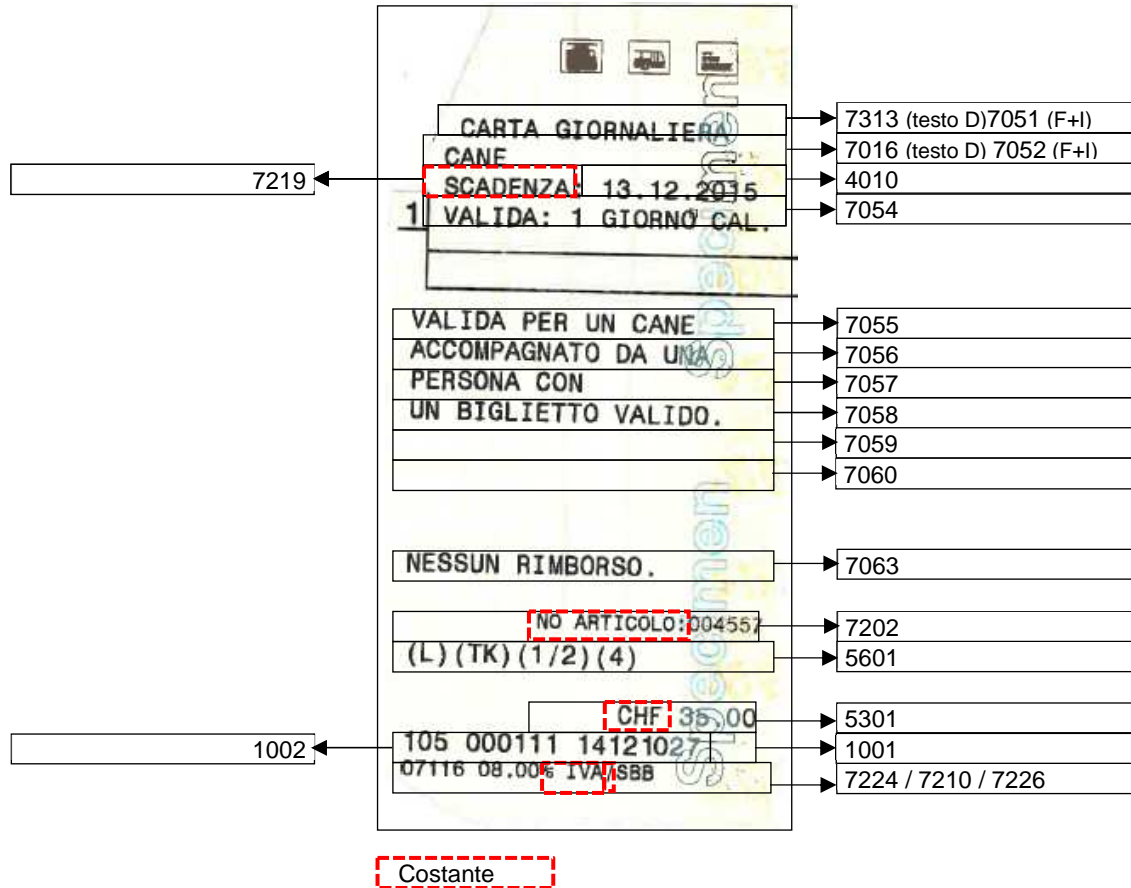

Informazioni sul Layout per l'art. 4557, Carta giornaliera cane						Posizionamento, carattere							
N° attributo (Prisma)	Designazione	Fonte	Elemento DaX: definizione articolo	Elemento DaX: pro-dotto	Osservazioni	Angolo a sinistra in alto orizzontale (in	Angolo a sinistra in alto verticale (in	Angolo a destra in basso orizzontale	Angolo a destra in basso verticale (in	Dimensione oggetto Larghezza (in mm)	Dimensione oggetto Altezza (in mm)	Formato carattere	Orientamento
7313	Designazione articolo	Definizione articolo	productPropertyDefinition name="articleName3" option value="Text"		Designazione articolo Testo tedesco	8	13	54	17	46	4	12 F	L
7016	Designazione articolo	Definizione articolo	productPropertyDefinition name="entry-Text16" option value="Text"		Designazione articolo Testo tedesco	6	17	54	21	48	4	12 F	L
7051	Designazione articolo	Definizione articolo	productPropertyDefinition name="freeText51" option value="Text"		Designazione articolo Testo francese e italiano	8	13	54	17	46	4	10 N	L
7052	Designazione articolo	Definizione articolo	productPropertyDefinition name="freeText52" option value="Text"		Designazione articolo Testo francese e italiano	6	17	54	21	48	4	10 N	L
7219	Scadenza	Definizione articolo	productPropertyDefinition name="expiration" option value="Text"			6	21	26	25	20	4	10 N	L

Informazioni sul Layout per l'art. 4557, Carta giornaliera cane						Posizionamento, carattere							
N° attributo (Prisma)	Designazione	Fonte	Elemento DaX: definizione articolo	Elemento DaX: pro-dotto	Osservazioni	Angolo a sinistra in alto orizzontale (in)	Angolo a sinistra in alto verticale (in)	Angolo a destra in basso orizzontale	Angolo a destra in basso verticale (in)	Dimensione oggetto Larghezza (in mm)	Dimensione oggetto Altezza (in mm)	Formato carattere	Orientamento
4010	Validità (usableTo)	Costante: definizione articolo Variabile: prodotto	productPropertyDefinition name="usableTo" option value="Text"	validity.duration	Data di scadenza: dev'essere calcolata.	27	21	54	25	27	4	10 N	L
7054	Validità	Definizione articolo	productPropertyDefinition name="freeText54" option value="Text"			6	25	54	29	48	4	10 N	L
7055	Attributi specifici all'articolo	Definizione articolo	productPropertyDefinition name="freeText55" option value="Text"			2	39	52.4	43	50.4	4	10 N	L
7056	Attributi specifici all'articolo	Definizione articolo	productPropertyDefinition name="freeText56" option value="Text"			2	43	52.4	47	50.4	4	10 N	L

Informazioni sul Layout per l'art. 4557, Carta giornaliera cane						Posizionamento, carattere							
N° attributo (Prisma)	Designazione	Fonte	Elemento DaX: definizione articolo	Elemento DaX: pro-dotto	Osservazioni	Angolo a sinistra in alto orizzontale (in	Angolo a sinistra in alto verticale (in	Angolo a destra in basso orizzontale	Angolo a destra in basso verticale (in	Dimensione oggetto Larghezza (in mm)	Dimensione oggetto Altezza (in mm)	Formato carattere	Orientamento
7057	Attributi specifici all'articolo	Definizione articolo	productPropertyDefinition name="freeText57" option value="Text"			2	47	52.4	51	50.4	4	10 N	L
7058	Attributi specifici all'articolo	Definizione articolo	productPropertyDefinition name="freeText58" option value="Text"			2	51	52.4	55	50.4	4	10 N	L
7059	Attributi specifici all'articolo	Definizione articolo	productPropertyDefinition name="freeText59" option value="Text"			2	55	52.4	59	50.4	4	10 N	L
7060	Attributi specifici all'articolo	Definizione articolo	productPropertyDefinition name="freeText60" option value="Text"			2	59	52.4	63	50.4	4	10 N	L
7063	Attributi specifici all'articolo	Definizione articolo	productPropertyDefinition name="freeText63" option value="Text"			2	71	52.4	75	50.4	4	10 N	L

Informazioni sul Layout per l'art. 4557, Carta giornaliera cane						Posizionamento, carattere							
N° attributo (Prisma)	Designazione	Fonte	Elemento DaX: definizione articolo	Elemento DaX: prodotto	Osservazioni	Angolo a sinistra in alto orizzontale (in	Angolo a sinistra in alto verticale (in	Angolo a destra in basso orizzontale	Angolo a destra in basso verticale (in	Dimensione oggetto Larghezza (in mm)	Dimensione oggetto Altezza (in mm)	Formato carattere	Orientamento
7202	Numero articolo	Costante: definizione articolo Variabile: prodotto	productPropertyDefinition name="articleId" option value="Text"	articleRef id	N° di identificazione dell'articolo	2	79	50.4	83	48.4	4	08 N	R
5601	Codice frequenza	Prodotto		productProperty name="fqCode"		2	83	52.4	87	50.4	4	10 N	L
5301	Prezzo	Costante: definizione articolo Variabile: prodotto	productPropertyDefinition name="price" option value="Text"	price	Prezzo in CHF e/o EURO	20	91	50	95	30	4	10 N	R
1002	Dati del sistema	App. di vendita			Comprende in questa successione 1. N°. app. emissione 2. N° progressivo 3. Data e orario d'emissione	2	95	44	99	42	4	10 N	L
1001	Genere d'incasso	App. di vendita			Tutti gli attributi nello stesso oggetto. Successione: 7224, 7210, 7226	44	95	50	99	6	4	10 N	L

Informazioni sul Layout per l'art. 4557, Carta giornaliera cane						Posizionamento, carattere							
N° attributo (Prisma)	Designazione	Fonte	Elemento DaX: definizione articolo	Elemento DaX: pro-dotto	Osservazioni	Angolo a sinistra in alto orizzontale (in	Angolo a sinistra in alto verticale (in	Angolo a destra in basso orizzontale	Angolo a destra in basso verticale (in	Dimensione oggetto Larghezza (in mm)	Dimensione oggetto Altezza (in mm)	Formato carattere	Orientamento
7210	Imposta sul valore aggiunto	Costante: definizione articolo Variabile: prodotto	productPropertyDefinition name="vatRate" option value="Text"	productProperty name="vatRate"	Tutti gli attributi nello stesso oggetto. Successione: 7224, 7210, 7226	2	99	52	103	50	4	08 N	L
7224	Codice DIDOK per gli apparecchi fissi	App. di vendita			Tutti gli attributi nello stesso oggetto. Successione: 7224, 7210, 7226	2	99	52	103	50	4	08 N	L
7226	<ul style="list-style-type: none"> Costante: / Variabile: Sigla (in lettere) dell'IT emittente 	Costante: definizione articolo Variabile: App. di vendita	productPropertyDefinition name="vatCode" option value="Text"		Tutti gli attributi nello stesso oggetto. Successione: 7224, 7210, 7226	2	99	52	103	50	4	08 N	L

4.8 Carte giornaliera bici multipack (N° articolo 1634)

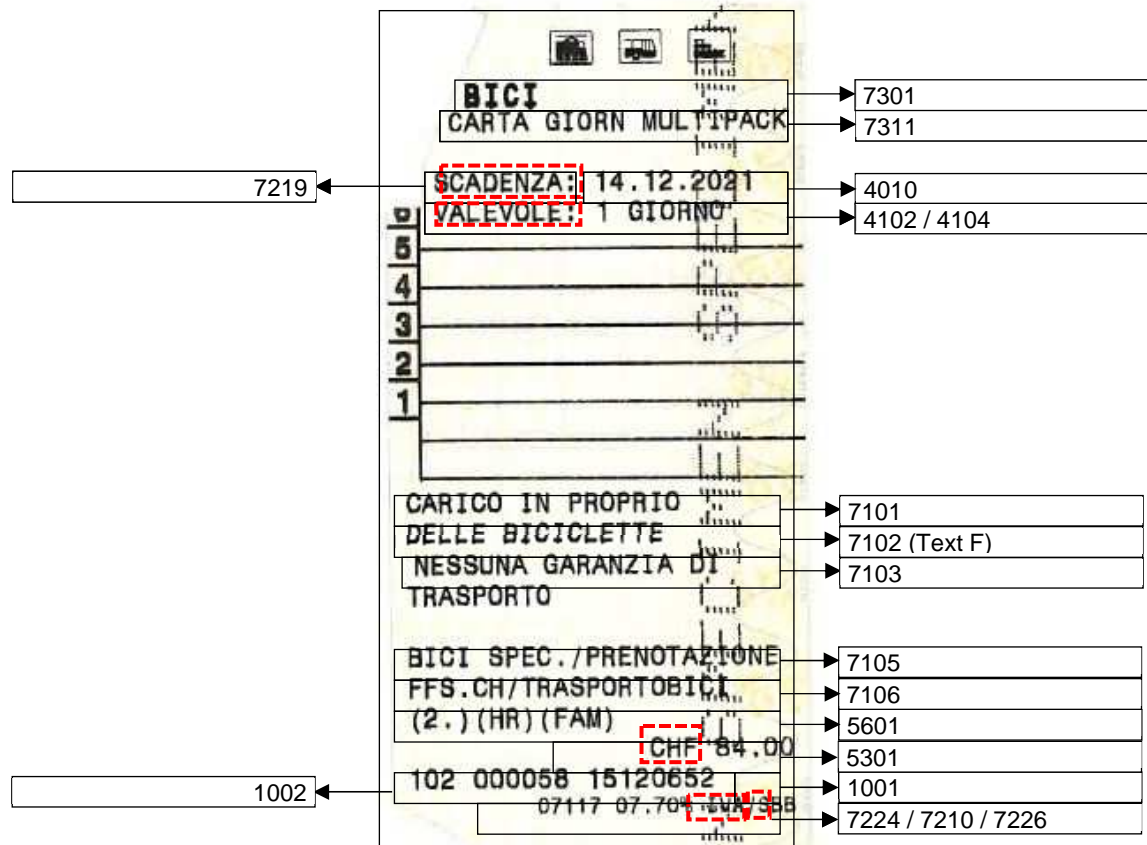

Informazioni sul Layout per l'articolo 1634, Carte giornaliera bici multipack						Posizionamento, carattere							
N° attributo (Prisma)	Designazione	Fonte	Elemento DaX: definizione articolo	Elemento DaX: prodotto	Osservazioni	Angolo a sinistra in alto orizzontale (in	Angolo a sinistra in alto verticale (in	Angolo a destra in basso orizzontale	Angolo a destra in basso verticale (in	Dimensione oggetto Larghezza (in mm)	Dimensione oggetto Altezza (in mm)	Formato carattere	Orientamento
7301	Designazione articolo	Definizione articolo	productPropertyDefinition name="usability1" option value="Text"		Testo francese e italiano	10	9	54	13	44	4	12 F	L
7311	Designazione articolo	Definizione articolo	productPropertyDefinition name="articleName1" option value="Text"			8	13	54	17	46	4	10 N	L
4010	Validità (usableTo)	Costante: definizione articolo Variabile: prodotto	productPropertyDefinition name="usableTo" option value="Text"	validity.duration	Data di scadenza: dev'essere calcolata.	27	21	54	25	27	4	10 N	L
7219	Scadenza	Definizione articolo	productPropertyDefinition name="expiration" option value="Text"			6	21	26	25	20	4	10 N	L
4102	Valevole	Costante: definizione articolo Variabile: prodotto	productPropertyDefinition name="usageDurationValue" option value="Text"	validity.usability.duration		6	25	54	29	48	4	10 N	L

Informazioni sul Layout per l'articolo 1634, Carte giornaliera bici multipack						Posizionamento, carattere							
N° attributo (Prisma)	Designazione	Fonte	Elemento DaX: definizione articolo	Elemento DaX: pro-dotto	Osservazioni	Angolo a sinistra in alto orizzontale (in	Angolo a sinistra in alto verticale (in	Angolo a destra in basso orizzontale	Angolo a destra in basso verticale (in	Dimensione oggetto Larghezza (in mm)	Dimensione oggetto Altezza (in mm)	Formato carattere	Orientamento
4104	Validità	Prodotto		validity.usability.duration	dev'essere calcolata.	6	25	54	29	48	4	10 N	L
7101	Attributi specifici all'articolo	Definizione articolo	productPropertyDefinition name="freeText1" option value="Text"			2	63	53	67	51	4	10 N	L
7102	Attributi specifici all'articolo	Definizione articolo	productPropertyDefinition name="freeText2" option value="Text"			2	67	53	71	51	4	10 N	L
7103	Attributi specifici all'articolo	Definizione articolo	productPropertyDefinition name="freeText3" option value="Text"			3	71	53	75	49	4	10 N	L
7105	Attributi specifici all'articolo	Definizione articolo	productPropertyDefinition name="freeText5" option value="Text"			2	83	53	87	51	4	10 N	L

Informazioni sul Layout per l'articolo 1634, Carte giornaliera bici multipack						Posizionamento, carattere							
N° attributo (Prisma)	Designazione	Fonte	Elemento DaX: definizione articolo	Elemento DaX: prodotto	Osservazioni	Angolo a sinistra in alto orizzontale (in	Angolo a sinistra in alto verticale (in	Angolo a destra in basso orizzontale	Angolo a destra in basso verticale (in	Dimensione oggetto Larghezza (in mm)	Dimensione oggetto Altezza (in mm)	Formato carattere	Orientamento
7106	Attributi specifici all'articolo	Definizione articolo	productPropertyDefinition name="freeText6" option value="Text"			2	87	53	91	51	4	10 N	L
5601	Codice frequenza	Prodotto		productProperty name="fqCode"		2	91	53	95	51	4	10 N	L
5301	Prezzo	Costante: definizione articolo Variabile: prodotto	productPropertyDefinition name="price" option value="Text"	price	Prezzo in CHF e/o EURO	23	95	53	99	30	4	10 N	R
1001	Genere d'incasso	App. di vendita				47	99	53	103	6	4	10 N	R
1002	Dati del sistema	App. di vendita			Comprende in questa successione 1. N°. app. emissione 2. N° progressivo 3. Data e orario d'emissione	2	99	47	103	45	4	10 N	L

Informazioni sul Layout per l'articolo 1634, Carte giornaliera bici multipack						Posizionamento, carattere							
N° attributo (Prisma)	Designazione	Fonte	Elemento DaX: definizione articolo	Elemento DaX: pro-dotto	Osservazioni	Angolo a sinistra in alto orizzontale (in	Angolo a sinistra in alto verticale (in	Angolo a destra in basso orizzontale	Angolo a destra in basso verticale (in	Dimensione oggetto Larghezza (in mm)	Dimensione oggetto Altezza (in mm)	Formato carattere	Orientamento
7210	Imposta sul valore aggiunto	Costante: definizione articolo Variabile: prodotto	productPropertyDefinition name="vatRate" option value="Text"	productProperty name="vatRate"	Tutti gli attributi nello stesso oggetto. Successione: 7224, 7210, 7226	13	103	53	107	40	4	08 N	R
7224	Codice DIDOK per gli apparecchi fissi	App. di vendita			Tutti gli attributi nello stesso oggetto. Successione :7224, 7210, 7226	13	103	53	107	40	4	08 N	R
7226	<ul style="list-style-type: none"> Costante: / Variabile: Sigla (in lettere) dell'IT emittente 	Costante: definizione articolo Variabile: App. di vendita	productPropertyDefinition name="vatCode" option value="Text"		Tutti gli attributi nello stesso oggetto. Successione: 7224, 7210, 7226	13	103	53	107	40	4	08 N	R

4.9 Carta giornaliera in multipack (N° articolo 30)

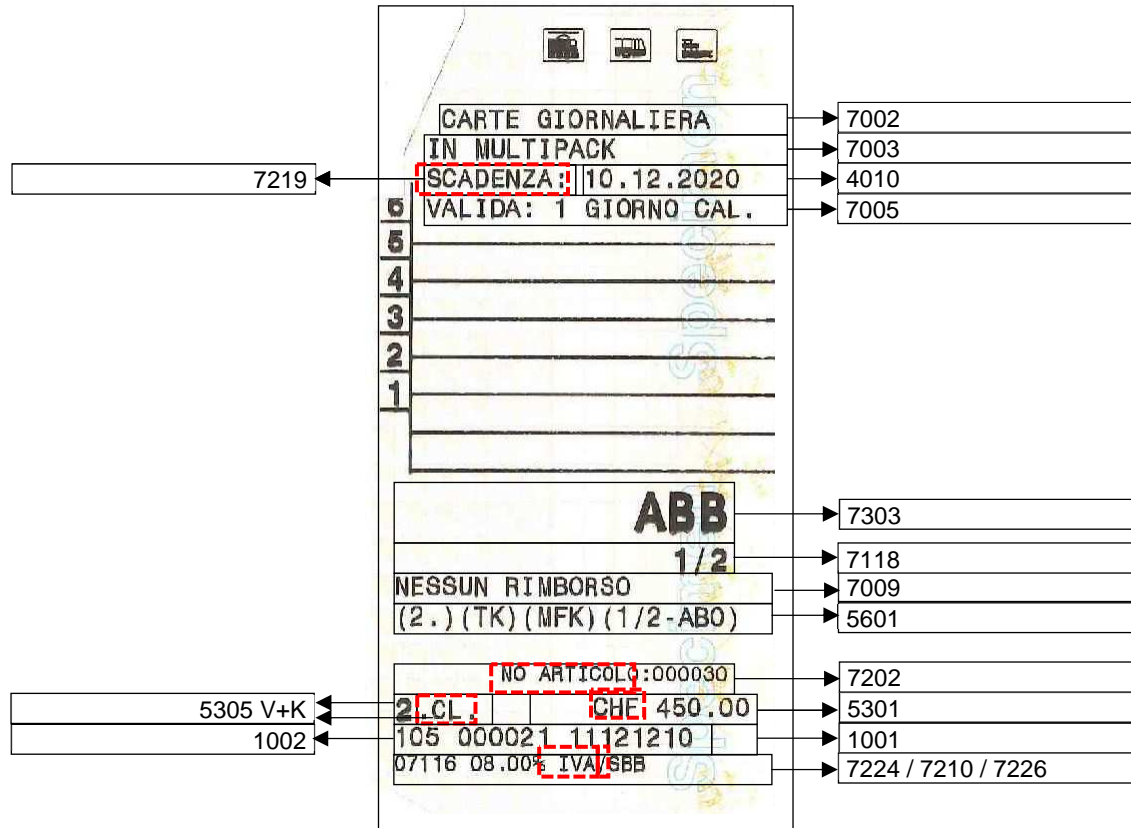

Informazioni sul Layout per l'articolo 30, Carta giornaliera in multipack						Posizionamento, carattere							
N° attributo (Prisma)	Designazione	Fonte	Elemento DaX: definizione articolo	Elemento DaX: pro-dotto	Osservazioni	Angolo a sinistra in alto orizzontale (in	Angolo a sinistra in alto verticale (in	Angolo a destra in basso orizzontale	Angolo a destra in basso verticale (in	Dimensione oggetto Larghezza (in mm)	Dimensione oggetto Altezza (in mm)	Formato carattere	Orientamento
7002	Designazione articolo	Definizione articolo	productPropertyDefinition name="entryText2" option value="Text"			8	13	54	17	46	4	10 N	L
7003	Designazione articolo	Definizione articolo	productPropertyDefinition name="entryText3" option value="Text"			6	17	54	21	48	4	10 N	L
4010	Validità (usableTo)	Costante: definizione articolo Variabile: prodotto	productPropertyDefinition name="usableTo" option value="Text"	validity.duration	Data di scadenza: dev'essere calcolata.	27	21	54	25	27	4	10 N	L
7219	Scadenza	Definizione articolo	productPropertyDefinition name="expiration" option value="Text"			6	21	26	25	20	4	10 N	L
7005	Validità	Definizione articolo	productPropertyDefinition name="entryText5" option value="Text"			6	25	54	29	48	4	10 N	L

Informazioni sul Layout per l'articolo 30, Carta giornaliera in multipack						Posizionamento, carattere							
N° attributo (Prisma)	Designazione	Fonte	Elemento DaX: definizione articolo	Elemento DaX: pro-dotto	Osservazioni	Angolo a sinistra in alto orizzontale (in	Angolo a sinistra in alto verticale (in	Angolo a destra in basso orizzontale	Angolo a destra in basso verticale (in	Dimensione oggetto Larghezza (in mm)	Dimensione oggetto Altezza (in mm)	Formato carattere	Orientamento
7303	Gruppo di clienti	Definizione articolo	productPropertyDefinition name="usability3" option value="Text"			2	63	47	71	45	8	20 F	R
7118	Gruppo di clienti	Definizione articolo	productPropertyDefinition name="freeText18" option value="Text"			2	71	47	75	45	4	12 F	R
7009	Attributi specifici all'articolo	Definizione articolo	productPropertyDefinition name="entryText9" option value="Text"			2	75	52	79	50	4	10 N	L
5601	Codice frequenza	Prodotto		productProperty name="fqCode"		2	79	52	83	50	4	10 N	L
7202	Numero articolo	Costante: definizione articolo Variabile: prodotto	productPropertyDefinition name="articleId" option value="Text"	articleRef id	N° di identificazione dell'articolo	2	87	47	91	45	4	08 N	R

Informazioni sul Layout per l'articolo 30, Carta giornaliera in multipack						Posizionamento, carattere							
N° attributo (Prisma)	Designazione	Fonte	Elemento DaX: definizione articolo	Elemento DaX: pro-dotto	Osservazioni	Angolo a sinistra in alto orizzontale (in	Angolo a sinistra in alto verticale (in	Angolo a destra in basso orizzontale	Angolo a destra in basso verticale (in	Dimensione oggetto Larghezza (in mm)	Dimensione oggetto Altezza (in mm)	Formato carattere	Orientamento
5301	Prezzo	Costante: definizione articolo Variabile: prodotto	productPropertyDefinition name="price" option value="Text"	price	Prezzo in CHF e/o EURO	20	91	50	95	30	4	10 N	R
5305	Designazione della classe	Costante: definizione articolo	productPropertyDefinition name="class" option value="Text"		Costante:	5	91	15	95	10	4	10 N	L
5305	Designazione della classe	Variabile: prodotto		productProperty name="class"	Variabile	2	91	5	95	3	4	12 F	R
1001	Genere d'incasso	App. di vendita				44	95	50	99	6	4	10 N	R
1002	Dati del sistema	App. di vendita			Comprende in questa successione 1. N°. app. emissione 2. N° progressivo 3. Data e orario d'emissione	2	95	44	99	42	4	10 N	L
7210	Imposta sul valore aggiunto	Costante: definizione articolo Variabile: prodotto	productPropertyDefinition name="vatRate" option value="Text"	productProperty name="vatRate"	Tutti gli attributi nello stesso oggetto. Successione: 7224, 7210, 7226	2	99	52	103	50	4	08 N	L

Informazioni sul Layout per l'articolo 30, Carta giornaliera in multipack						Posizionamento, carattere							
N° attributo (Prisma)	Designazione	Fonte	Elemento DaX: definizione articolo	Elemento DaX: prodotto	Osservazioni	Angolo a sinistra in alto orizzontale (in	Angolo a sinistra in alto verticale (in	Angolo a destra in basso orizzontale	Angolo a destra in basso verticale (in	Dimensione oggetto Larghezza (in mm)	Dimensione oggetto Altezza (in mm)	Formato carattere	Orientamento
7224	Codice DIDOK per gli apparecchi fissi	App. di vendita			Tutti gli attributi nello stesso oggetto. Successione: 7224, 7210, 7226	2	99	52	103	50	4	08 N	L
7226	<ul style="list-style-type: none"> Costante: / Variabile: Sigla (in lettere) dell'IT emittente 	Costante: definizione articolo Variabile: App. di vendita	productPropertyDefinition name="vatCode" option value="Text"		Tutti gli attributi nello stesso oggetto. Successione: 7224, 7210, 7226	2	99	52	103	50	4	08 N	L

4.10 Cambio di classe giornaliero (N° articolo 456)

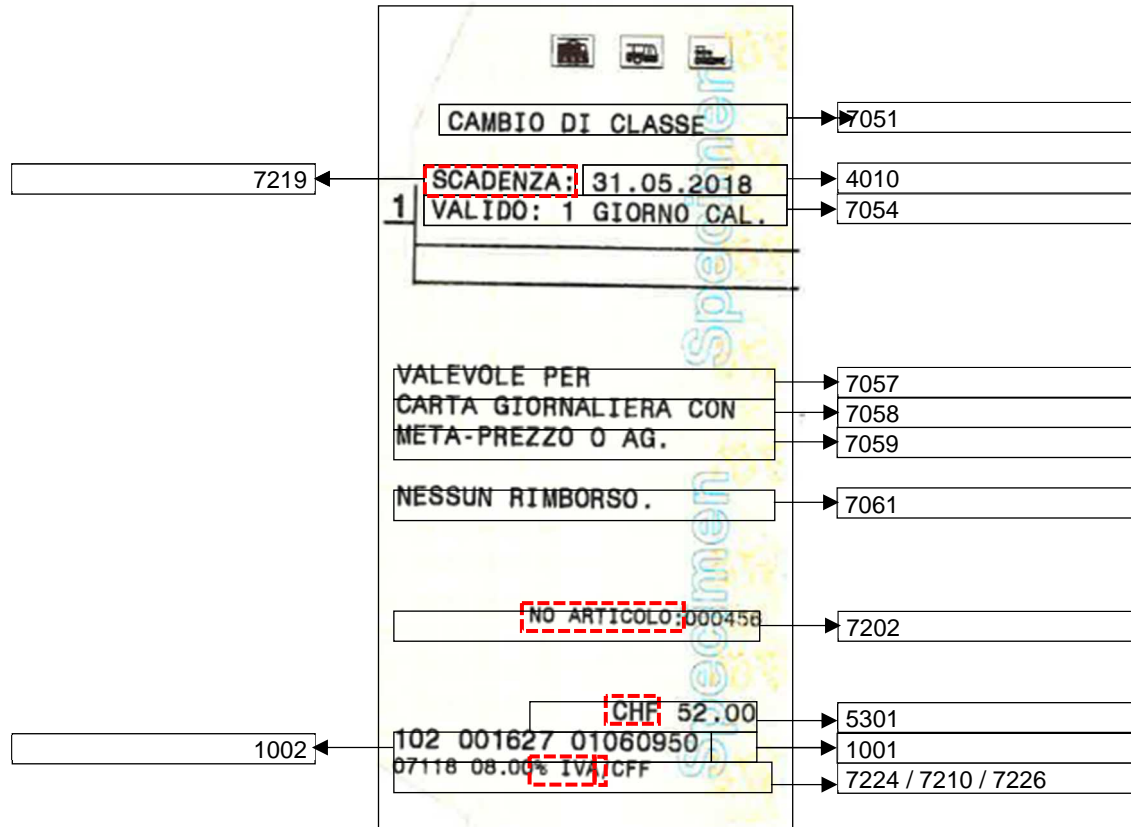

Informazioni sul Layout per l'art. 456, Cambio classe giornaliero						Posizionamento, carattere							
N° attributo (Prisma)	Designazione	Fonte	Elemento DaX: definizione articolo	Elemento DaX: pro-dotto	Osservazioni	Angolo a sinistra in alto orizzontale (in	Angolo a sinistra in alto verticale (in	Angolo a destra in basso orizzontale	Angolo a destra in basso verticale (in	Dimensione oggetto Larghezza (in mm)	Dimensione oggetto Altezza (in mm)	Formato carattere	Orientamento
7051	Designazione articolo	Definizione articolo	productPropertyDefinition name="freeText51" option value="Text"			8	13	54	17	46	4	10 N	L
7219	Scadenza	Definizione articolo	productPropertyDefinition name="expiration" option value="Text"			6	21	26	25	20	4	10 N	L
4010	Validità (usableTo)	Costante: definizione articolo Variabile: prodotto	productPropertyDefinition name="usableTo" option value="Text"	validity.duration	Data di scadenza: dev'essere calcolata.	27	21	54	25	27	4	10 N	L
7054	Validità	Definizione articolo	productPropertyDefinition name="freeText54" option value="Text"			6	25	54	29	48	4	10 N	L
7057	Attributi specifici all'articolo	Definizione articolo	productPropertyDefinition name="freeText57" option value="Text"			2	49	52.4	51	50.4	4	10 N	L

Informazioni sul Layout per l'art. 456, Cambio classe giornaliero						Posizionamento, carattere							
N° attributo (Prisma)	Designazione	Fonte	Elemento DaX: definizione articolo	Elemento DaX: pro-dotto	Osservazioni	Angolo a sinistra in alto orizzontale (in	Angolo a sinistra in alto verticale (in	Angolo a destra in basso orizzontale	Angolo a destra in basso verticale (in	Dimensione oggetto Larghezza (in mm)	Dimensione oggetto Altezza (in mm)	Formato carattere	Orientamento
7058	Attributi specifici all'articolo	Definizione articolo	productPropertyDefinition name="freeText58" option value="Text"			2	51	52.4	55	50.4	4	10 N	L
7059	Attributi specifici all'articolo	Definizione articolo	productPropertyDefinition name="freeText59" option value="Text"			2	55	52.4	59	50.4	4	10 N	L
7061	Attributi specifici all'articolo	Definizione articolo	productPropertyDefinition name="freeText61" option value="Text"			2	63	52.4	67	50.4	4	10 N	L
7202	Numero articolo	Costante: definizione articolo Variabile: prodotto	productPropertyDefinition name="articleId" option value="Text"	articleRef id	N° di identificazione dell'articolo	2	79	50.4	83	48.4	4	08 N	R
5301	Prezzo	Costante: definizione articolo Variabile: prodotto	productPropertyDefinition name="price" option value="Text"	price	Prezzo in CHF e/o EURO	20	91	50	95	30	4	10 N	R

Informazioni sul Layout per l'art. 456, Cambio classe giornaliero						Posizionamento, carattere							
N° attributo (Prisma)	Designazione	Fonte	Elemento DaX: definizione articolo	Elemento DaX: prodotto	Osservazioni	Angolo a sinistra in alto orizzontale (in	Angolo a sinistra in alto verticale (in	Angolo a destra in basso orizzontale	Angolo a destra in basso verticale (in	Dimensione oggetto Larghezza (in mm)	Dimensione oggetto Altezza (in mm)	Formato carattere	Orientamento
1002	Dati del sistema	App. di vendita			Comprende in questa successione 1. N°. app. emissione 2. N° progressivo 3. Data e orario d'emissione	2	95	44	99	42	4	10 N	L
1001	Genere d'incasso	App. di vendita				44	95	50	99	6	4	10 N	L
7210	Imposta sul valore aggiunto	Costante: definizione articolo Variabile: prodotto	productPropertyDefinition name="vatRate" option value="Text"	productProperty name="vatRate"	Tutti gli attributi nello stesso oggetto. Successione: 7224, 7210, 7226	2	99	52	103	50	4	08 N	L
7224	Codice DIDOK per gli apparecchi fissi	App. di vendita			Tutti gli attributi nello stesso oggetto. Successione: 7224, 7210, 7226	2	99	52	103	50	4	08 N	L
7226	<ul style="list-style-type: none"> Costante: / Variabile: Sigla (in lettere) dell'IT emittente 	Costante: definizione articolo Variabile: App. di vendita	productPropertyDefinition name="vatCode" option value="Text"		Tutti gli attributi nello stesso oggetto. Successione: 7224, 7210, 7226	2	99	52	103	50	4	08 N	L

4.11 Cambio di classe giornaliero multipack (N° articolo 5638)

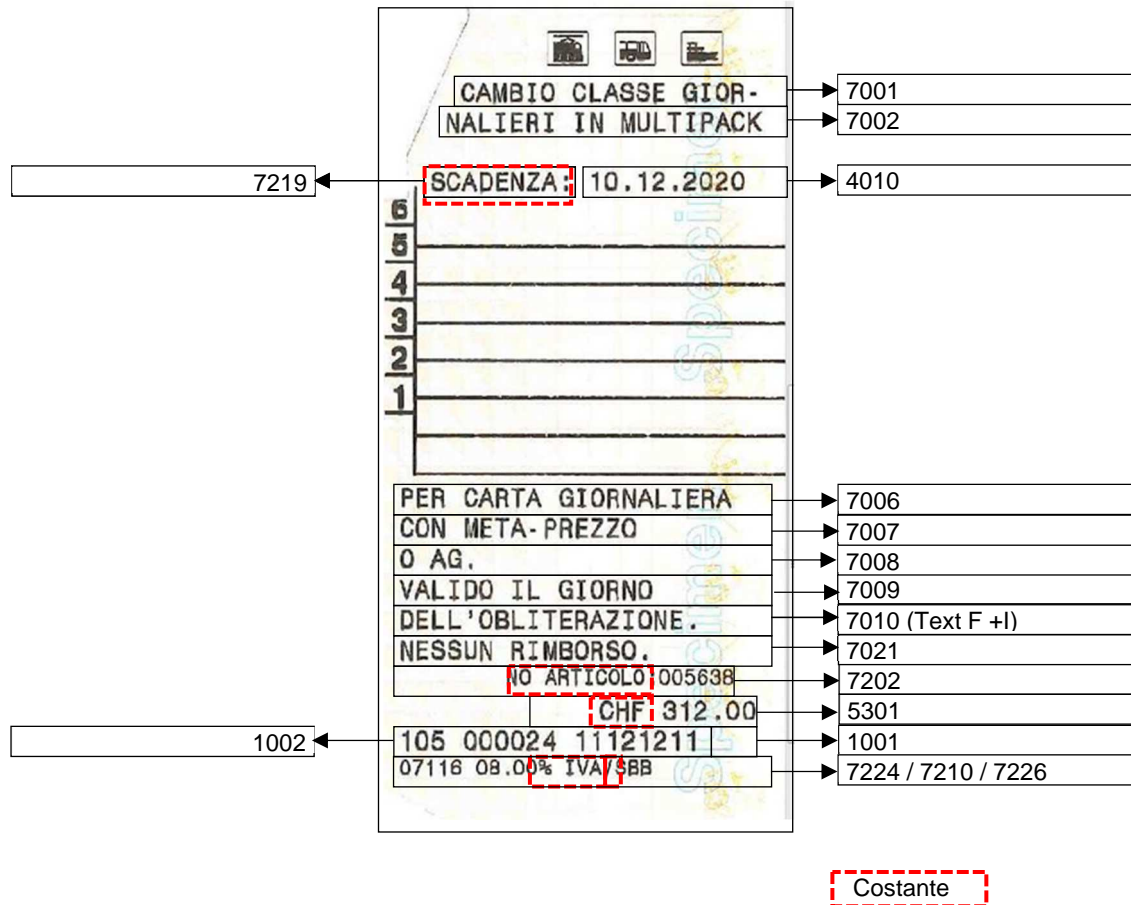

Informazioni sul Layout per l'articolo 5638, Cambio di classe giornaliero multipack						Posizionamento, carattere							
N° attributo (Prisma)	Designazione	Fonte	Elemento DaX: definizione articolo	Elemento DaX: pro-dotto	Osservazioni	Angolo a sinistra in alto orizzontale (in	Angolo a sinistra in alto verticale (in	Angolo a destra in basso orizzontale	Angolo a destra in basso verticale (in	Dimensione oggetto Larghezza (in mm)	Dimensione oggetto Altezza (in mm)	Formato carattere	Orientamento
7001	Designazione articolo	Definizione articolo	productPropertyDefinition name="entryText1" option value="Text"			10	9	54	13	44	4	10 N	L
7002	Designazione articolo	Definizione articolo	productPropertyDefinition name="entryText2" option value="Text"			8	13	54	17	46	4	10 N	L
4010	Validità (usableTo)	Costante: definizione articolo Variabile: prodotto	productPropertyDefinition name="usableTo" option value="Text"	validity.duration	Data di scadenza: dev'essere calcolata.	27	21	54	25	27	4	10 N	L
7219	Scadenza	Definizione articolo	productPropertyDefinition name="expiration" option value="Text"			6	21	26	25	20	4	10 N	L
7006	Attributi specifici all'articolo	Definizione articolo	productPropertyDefinition name="entryText6" option value="Text"			2	63	52	67	50	4	10 N	L

Informazioni sul Layout per l'articolo 5638, Cambio di classe giornaliero multipack						Posizionamento, carattere							
N° attributo (Prisma)	Designazione	Fonte	Elemento DaX: definizione articolo	Elemento DaX: pro-dotto	Osservazioni	Angolo a sinistra in alto orizzontale (in	Angolo a sinistra in alto verticale (in	Angolo a destra in basso orizzontale	Angolo a destra in basso verticale (in	Dimensione oggetto Larghezza (in mm)	Dimensione oggetto Altezza (in mm)	Formato carattere	Orientamento
7007	Attributi specifici all'articolo	Definizione articolo	productPropertyDefinition name="entryText7" option value="Text"			2	67	52	71	50	4	10 N	L
7008	Attributi specifici all'articolo	Definizione articolo	productPropertyDefinition name="entryText8" option value="Text"			2	71	52	75	50	4	10 N	L
7009	Attributi specifici all'articolo	Definizione articolo	productPropertyDefinition name="entryText9" option value="Text"			2	75	52	79	50	4	10 N	L
7010	Attributi specifici all'articolo	Definizione articolo	productPropertyDefinition name="entryText10" option value="Text"			2	79	52	83	50	4	10 N	L
7021	Attributi specifici all'articolo	Definizione articolo	productPropertyDefinition name="voucher1" option value="Text"			2	83	52	87	50	4	10 N	L

Informazioni sul Layout per l'articolo 5638, Cambio di classe giornaliero multipack						Posizionamento, carattere							
N° attributo (Prisma)	Designazione	Fonte	Elemento DaX: definizione articolo	Elemento DaX: pro-dotto	Osservazioni	Angolo a sinistra in alto orizzontale (in	Angolo a sinistra in alto verticale (in	Angolo a destra in basso orizzontale	Angolo a destra in basso verticale (in	Dimensione oggetto Larghezza (in mm)	Dimensione oggetto Altezza (in mm)	Formato carattere	Orientamento
7202	Numero articolo	Costante: definizione articolo Variabile: prodotto	productPropertyDefinition name="articleId" option value="Text"	articleRef id	N° di identificazione dell'articolo	2	87	47	91	45	4	08 N	R
5301	Prezzo	Costante: definizione articolo Variabile: prodotto	productPropertyDefinition name="price" option value="Text"	price	Prezzo in CHF e/o EURO	20	91	50	95	30	4	10 N	R
1001	Genere d'incasso	App. di vendita				44	95	50	99	6	4	10 N	R
1002	Dati del sistema	App. di vendita			Comprende in questa successione 1. N°. app. emissione 2. N° progressivo 3. Data e orario d'emissione	2	95	44	99	42	4	10 N	L
7210	Imposta sul valore aggiunto	Costante: definizione articolo Variabile: prodotto	productPropertyDefinition name="vatRate" option value="Text"	productProperty name="vatRate"	Tutti gli attributi nello stesso oggetto. Successione: 7224, 7210, 7226	2	99	52	103	50	4	08 N	L

Informazioni sul Layout per l'articolo 5638, Cambio di classe giornaliero multipack						Posizionamento, carattere							
N° attributo (Prisma)	Designazione	Fonte	Elemento DaX: definizione articolo	Elemento DaX: pro-dotto	Osservazioni	Angolo a sinistra in alto orizzontale (in	Angolo a sinistra in alto verticale (in	Angolo a destra in basso orizzontale	Angolo a destra in basso verticale (in	Dimensione oggetto Larghezza (in mm)	Dimensione oggetto Altezza (in mm)	Formato carattere	Orientamento
7224	Codice DIDOK per gli apparecchi fissi	App. di vendita			Tutti gli attributi nello stesso oggetto. Successione: 7224, 7210, 7226	2	99	52	103	50	4	08 N	L
7226	<ul style="list-style-type: none"> Costante: / Variabile: Sigla (in lettere) dell'IT emittente 	Costante: definizione articolo Variabile: App. di vendita	productPropertyDefinition name="vatCode" option value="Text"		Tutti gli attributi nello stesso oggetto. Successione: 7224, 7210, 7226	2	99	52	103	50	4	08 N	L

4.12 FVP Carta giornaliera in multipack (articolo 384)

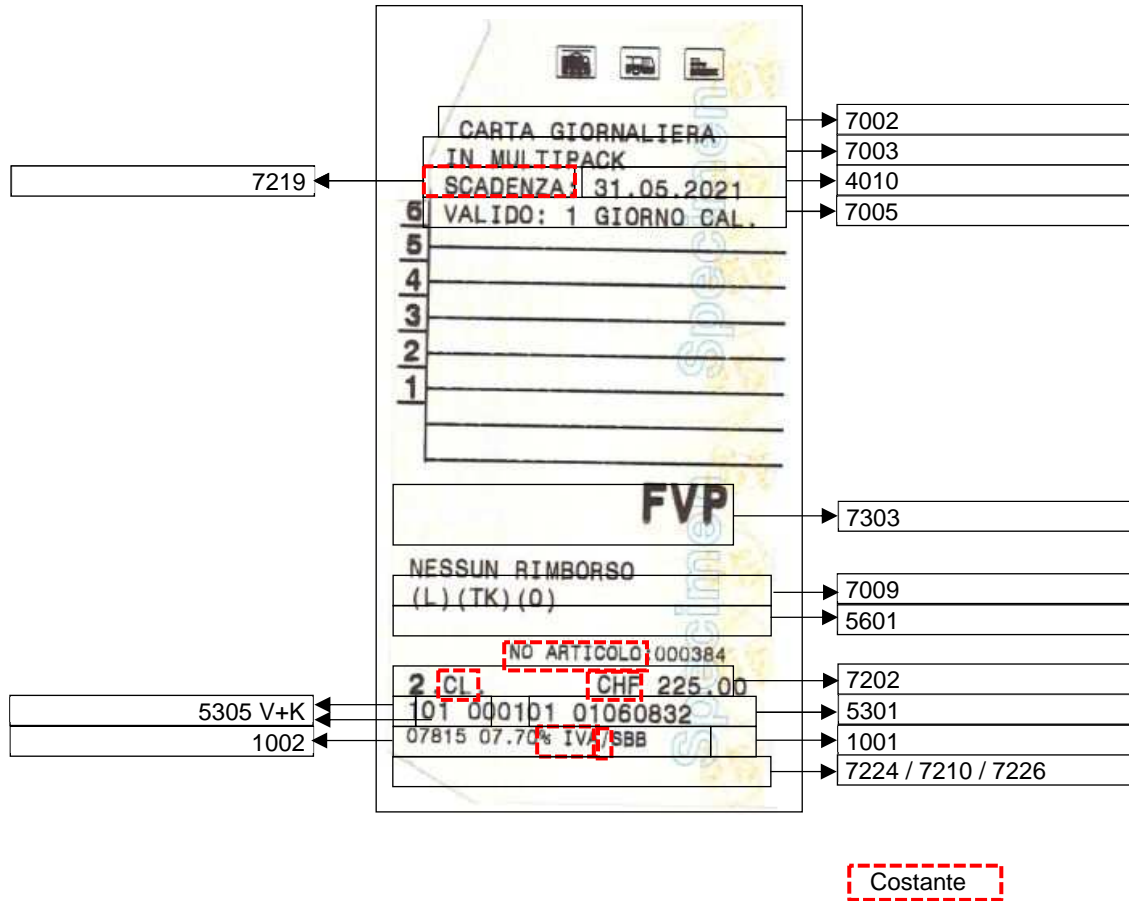

Informazioni sul Layout per l'articolo 384, FVP Carta giornaliera in multipack						Posizionamento, carattere							
N° attributo (Prisma)	Designazione	Fonte	Elemento DaX: definizione articolo	Elemento DaX: pro-dotto	Osservazioni	Angolo a sinistra in alto orizzontale (in	Angolo a sinistra in alto verticale (in	Angolo a destra in basso orizzontale	Angolo a destra in basso verticale (in	Dimensione oggetto Larghezza (in mm)	Dimensione oggetto Altezza (in mm)	Formato carattere	Orientamento
7002	Designazione articolo	Definizione articolo	productPropertyDefinition name="entryText2" option value="Text"			8	13	54	17	46	4	10 N	L
7003	Designazione articolo	Definizione articolo	productPropertyDefinition name="entryText3" option value="Text"			6	17	54	21	48	4	10 N	L
4010	Validità (usableTo)	Costante: definizione articolo Variabile: prodotto	productPropertyDefinition name="usableTo" option value="Text"	validity.duration	Data di scadenza: dev'essere calcolata.	27	21	54	25	27	4	10 N	L
7219	Scadenza	Definizione articolo	productPropertyDefinition name="expiration" option value="Text"			6	21	26	25	20	4	10 N	L

Informazioni sul Layout per l'articolo 384, FVP Carta giornaliera in multipack						Posizionamento, carattere							
N° attributo (Prisma)	Designazione	Fonte	Elemento DaX: definizione articolo	Elemento DaX: pro-dotto	Osservazioni	Angolo a sinistra in alto orizzontale (in	Angolo a sinistra in alto verticale (in	Angolo a destra in basso orizzontale	Angolo a destra in basso verticale (in	Dimensione oggetto Larghezza (in mm)	Dimensione oggetto Altezza (in mm)	Formato carattere	Orientamento
7005	Validità	Definizione articolo	productPropertyDefinition name="entryText5" option value="Text"			6	25	54	29	48	4	10 N	L
7303	Gruppo di clienti	Definizione articolo	productPropertyDefinition name="usability3" option value="Text"			2	63	47	71	45	8	20 F	R
7009	Attributi specifici all'articolo	Definizione articolo	productPropertyDefinition name="entryText9" option value="Text"			2	75	52	79	50	4	10 N	L
5601	Codice frequenza	Prodotto		productProperty name="fqCode"		2	79	52	83	50	4	10 N	L
7202	Numero articolo	Costante: definizione articolo Variabile: prodotto	productPropertyDefinition name="articleId" option value="Text"	articleRef id	N° di identificazione dell'articolo	2	87	47	91	45	4	08 N	R

Informazioni sul Layout per l'articolo 384, FVP Carta giornaliera in multipack						Posizionamento, carattere							
N° attributo (Prisma)	Designazione	Fonte	Elemento DaX: definizione articolo	Elemento DaX: pro-dotto	Osservazioni	Angolo a sinistra in alto orizzontale (in	Angolo a sinistra in alto verticale (in	Angolo a destra in basso orizzontale	Angolo a destra in basso verticale (in	Dimensione oggetto Larghezza (in mm)	Dimensione oggetto Altezza (in mm)	Formato carattere	Orientamento
5301	Prezzo	Costante: definizione articolo Variabile: prodotto	productPropertyDefinition name="price" option value="Text"	price	Prezzo in CHF e/o EURO	20	91	50	95	30	4	10 N	R
5305	Designazione della classe	Costante: definizione articolo	productPropertyDefinition name="class" option value="Text"		Costante:	5	91	15	95	10	4	10 N	L
5305	Designazione della classe	Variabile: prodotto		productProperty name="class"	Variabile	2	91	5	95	3	4	12 F	R
1001	Genere d'incasso	App. di vendita				44	95	50	99	6	4	10 N	R
1002	Dati del sistema	App. di vendita			Comprende in questa successione 1. N°. app. emissione 2. N° progressivo 3. Data e orario d'emissione	2	95	44	99	42	4	10 N	L

Informazioni sul Layout per l'articolo 384, FVP Carta giornaliera in multipack						Posizionamento, carattere							
N° attributo (Prisma)	Designazione	Fonte	Elemento DaX: definizione articolo	Elemento DaX: pro-dotto	Osservazioni	Angolo a sinistra in alto orizzontale (in	Angolo a sinistra in alto verticale (in	Angolo a destra in basso orizzontale	Angolo a destra in basso verticale (in	Dimensione oggetto Larghezza (in mm)	Dimensione oggetto Altezza (in mm)	Formato carattere	Orientamento
7210	Imposta sul valore aggiunto	Costante: definizione articolo Variabile: prodotto	productPropertyDefinition name="vatRate" option value="Text"	productProperty name="vatRate"	Tutti gli attributi nello stesso oggetto. Successione: 7224, 7210, 7226	2	99	52	103	50	4	08 N	L
7224	Codice DIDOK per gli apparecchi fissi	App. di vendita			Tutti gli attributi nello stesso oggetto. Successione: 7224, 7210, 7226	2	99	52	103	50	4	08 N	L
7226	<ul style="list-style-type: none"> Costante: / Variabile: Sigla (in lettere) dell'IT emittente 	Costante: definizione articolo Variabile: App. di vendita	productPropertyDefinition name="vatCode" option value="Text"		Tutti gli attributi nello stesso oggetto. Successione: 7224, 7210, 7226	2	99	52	103	50	4	08 N	L

4.13 FVP Cambio di classe per AG/CG (Articolo 1018)

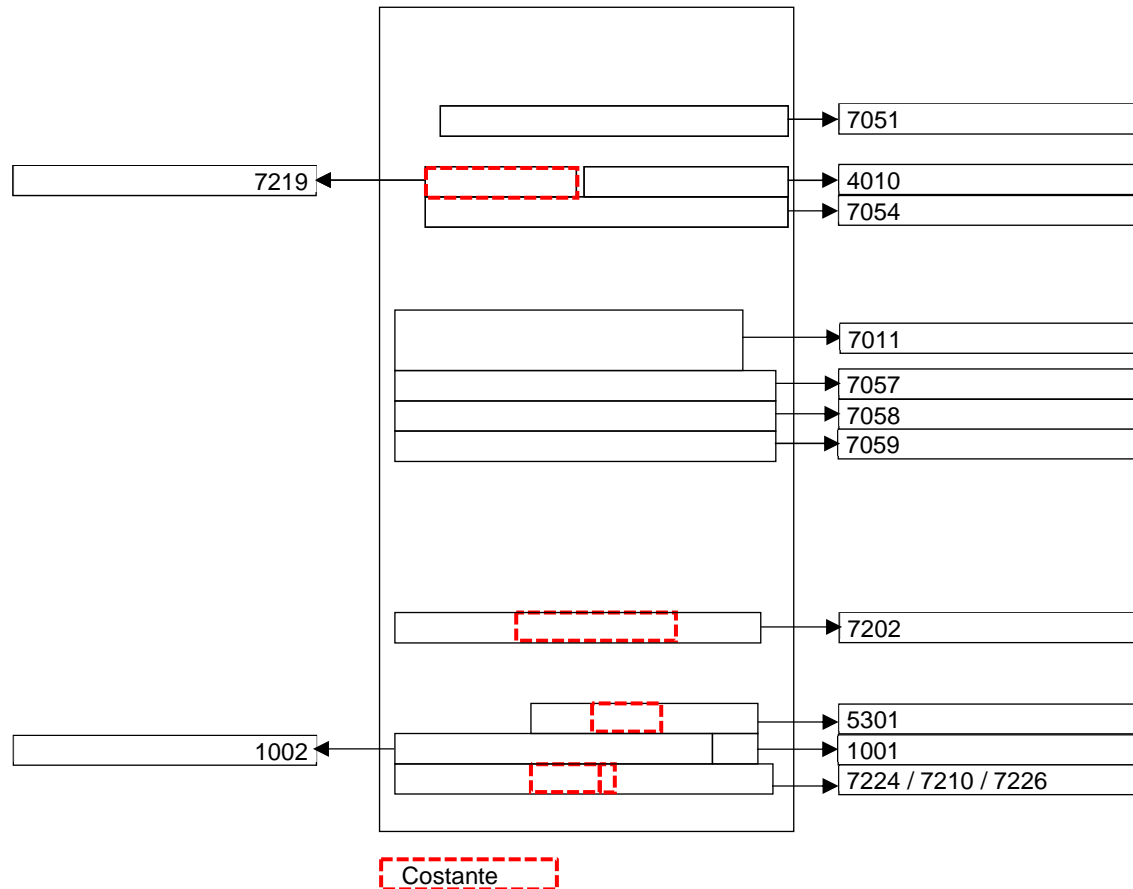

Informazioni sul Layout per l'art. 1018, Cambio classe FVP per AG/CG						Posizionamento, carattere							
N° attributo (Prisma)	Designazione	Fonte	Elemento DaX: definizione articolo	Elemento DaX: pro-dotto	Osservazioni	Angolo a sinistra in alto orizzontale (in	Angolo a sinistra in alto verticale (in	Angolo a destra in basso orizzontale	Angolo a destra in basso verticale (in	Dimensione oggetto Larghezza (in mm)	Dimensione oggetto Altezza (in mm)	Formato carattere	Orientamento
7051	Designazione articolo	Definizione articolo	productPropertyDefinition name="freeText51" option value="Text"			8	13	54	17	46	4	10 N	L
7219	Scadenza	Definizione articolo	productPropertyDefinition name="expiration" option value="Text"			6	21	26	25	20	4	10 N	L
4010	Validità (usableTo)	Costante: definizione articolo Variabile: prodotto	productPropertyDefinition name="usableTo" option value="Text"	validity.duration	Data di scadenza: dev'essere calcolata.	27	21	54	25	27	4	10 N	L
7054	Validità	Definizione articolo	productPropertyDefinition name="freeText54" option value="Text"			6	25	54	29	48	4	10 N	L
7011	Gruppo di clienti	Definizione articolo	productPropertyDefinition name="entryText11" option value="Text"			2	39	48	47	46	8	20 F	R

Informazioni sul Layout per l'art. 1018, Cambio classe FVP per AG/CG						Posizionamento, carattere							
N° attributo (Prisma)	Designazione	Fonte	Elemento DaX: definizione articolo	Elemento DaX: pro-dotto	Osservazioni	Angolo a sinistra in alto orizzontale (in	Angolo a sinistra in alto verticale (in	Angolo a destra in basso orizzontale	Angolo a destra in basso verticale (in	Dimensione oggetto Larghezza (in mm)	Dimensione oggetto Altezza (in mm)	Formato carattere	Orientamento
7057	Attributi specifici all'articolo	Definizione articolo	productPropertyDefinition name="freeText57" option value="Text"			2	47	52.4	51	50.4	4	10 N	L
7058	Attributi specifici all'articolo	Definizione articolo	productPropertyDefinition name="freeText58" option value="Text"			2	51	52.4	55	50.4	4	10 N	L
7059	Attributi specifici all'articolo	Definizione articolo	productPropertyDefinition name="freeText59" option value="Text"			2	55	52.4	59	50.4	4	10 N	L
7202	Numero articolo	Costante: definizione articolo Variabile: prodotto	productPropertyDefinition name="articleId" option value="Text"	articleRef id	N° di identificazione dell'articolo	2	79	50.4	83	48.4	4	08 N	R
5301	Prezzo	Costante: definizione articolo Variabile: prodotto	productPropertyDefinition name="price" option value="Text"	price	Prezzo in CHF e/o EURO	20	91	50	95	30	4	10 N	R

Informazioni sul Layout per l'art. 1018, Cambio classe FVP per AG/CG						Posizionamento, carattere							
N° attributo (Prisma)	Designazione	Fonte	Elemento DaX: definizione articolo	Elemento DaX: pro-dotto	Osservazioni	Angolo a sinistra in alto orizzontale (in	Angolo a sinistra in alto verticale (in	Angolo a destra in basso orizzontale	Angolo a destra in basso verticale (in	Dimensione oggetto Larghezza (in mm)	Dimensione oggetto Altezza (in mm)	Formato carattere	Orientamento
1002	Dati del sistema	App. di vendita			Comprende in questa successione 1. N°. app. emissione 2. N° progressivo 3. Data e orario d'emissione	2	95	44	99	42	4	10 N	L
1001	Genere d'incasso	App. di vendita				44	95	50	99	6	4	10 N	L
7210	Imposta sul valore aggiunto	Costante: definizione articolo Variabile: prodotto	productPropertyDefinition name="vatRate" option value="Text"	productProperty name="vatRate"	Tutti gli attributi nello stesso oggetto. Successione: 7224, 7210, 7226	2	99	52	103	50	4	08 N	L
7224	Codice DIDOK per gli apparecchi fissi	App. di vendita			Tutti gli attributi nello stesso oggetto. Successione: 7224, 7210, 7226	2	99	52	103	50	4	08 N	L
7226	<ul style="list-style-type: none"> Costante: / Variabile: Sigla (in lettere) dell'IT emittente 	Costante: definizione articolo Variabile: App. di vendita	productPropertyDefinition name="vatCode" option value="Text"		Tutti gli attributi nello stesso oggetto. Successione: 7224, 7210, 7226	2	99	52	103	50	4	08 N	L

4.14 FVP Multi Cambiamento di classe AG/CG (Articolo 1019)

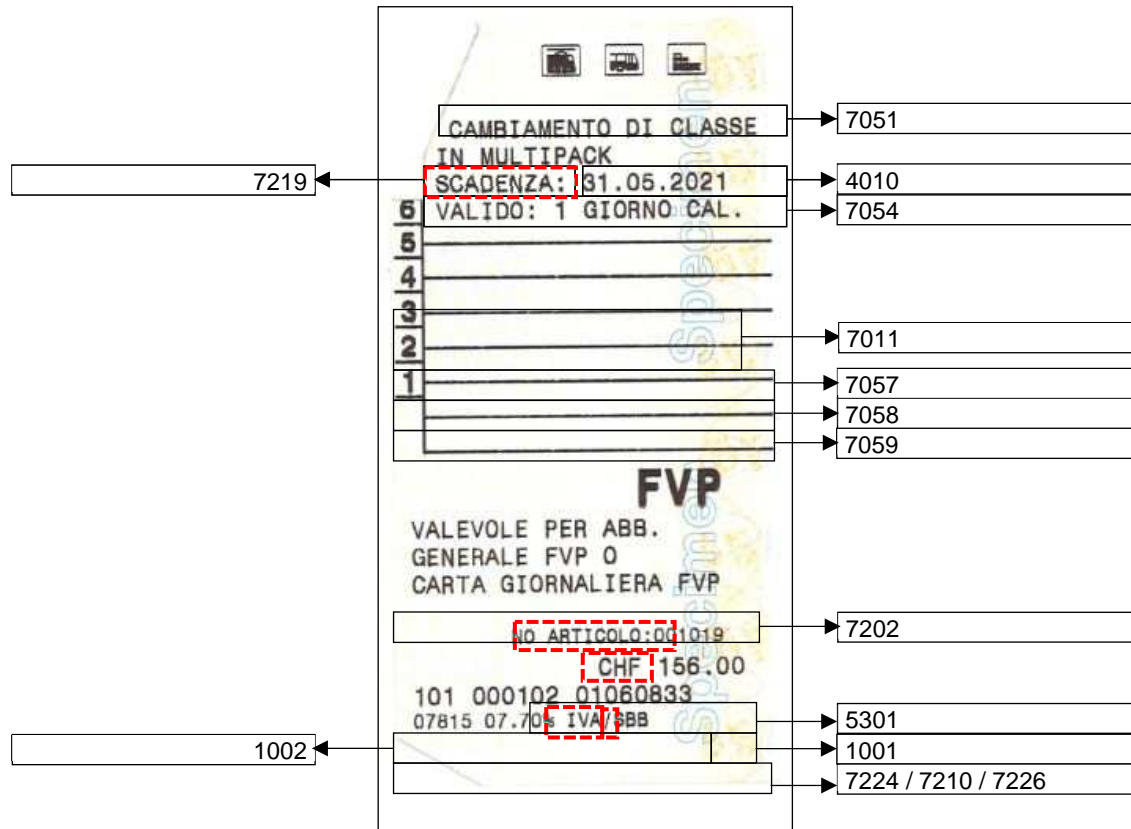

Costante

Informazioni sul Layout per l'art. 1019, Cambio classe FVP per AG/CG in Multipack						Posizionamento, carattere							
N° attributo (Prisma)	Designazione	Fonte	Elemento DaX: definizione articolo	Elemento DaX: pro-dotto	Osservazioni	Angolo a sinistra in alto orizzontale (in	Angolo a sinistra in alto verticale (in	Angolo a destra in basso orizzontale	Angolo a destra in basso verticale (in	Dimensione oggetto Larghezza (in mm)	Dimensione oggetto Altezza (in mm)	Formato carattere	Orientamento
7002	Designazione articolo	Definizione articolo	productPropertyDefinition name="entryText2" option value="Text"			8	13	54	17	46	4	10 N	L
7003	Designazione articolo	Definizione articolo	productPropertyDefinition name="entryText3" option value="Text"			6	17	54	21	48	4	10 N	L
4010	Validità (usableTo)	Costante: definizione articolo Variabile: prodotto	productPropertyDefinition name="usableTo" option value="Text"	validity.duration	Data di scadenza: dev'essere calcolata.	27	21	54	25	27	4	10 N	L
7219	Scadenza	Definizione articolo	productPropertyDefinition name="expiration" option value="Text"			6	21	26	25	20	4	10 N	L
7005	Validità	Definizione articolo	productPropertyDefinition name="entryText5" option value="Text"			6	25	54	29	48	4	10 N	L

Informazioni sul Layout per l'art. 1019, Cambio classe FVP per AG/CG in Multipack						Posizionamento, carattere							
N° attributo (Prisma)	Designazione	Fonte	Elemento DaX: definizione articolo	Elemento DaX: pro-dotto	Osservazioni	Angolo a sinistra in alto orizzontale (in	Angolo a sinistra in alto verticale (in	Angolo a destra in basso orizzontale	Angolo a destra in basso verticale (in	Dimensione oggetto Larghezza (in mm)	Dimensione oggetto Altezza (in mm)	Formato carattere	Orientamento
7303	Gruppo di clienti	Definizione articolo	productPropertyDefinition name="usability3" option value="Text"			2	63	47	71	45	8	20 F	R
7008	Attributi specifici all'articolo	Definizione articolo	productPropertyDefinition name="entryText8" option value="Text"			2	71	52	75	50	4	10 N	L
7009	Attributi specifici all'articolo	Definizione articolo	productPropertyDefinition name="entryText9" option value="Text"			2	75	52	79	50	4	10 N	L
7010	Attributi specifici all'articolo	Definizione articolo	productPropertyDefinition name="entryText10" option value="Text"			2	79	52	83	50	4	10 N	L
7202	Numero articolo	Costante: definizione articolo Variabile: prodotto	productPropertyDefinition name="articleId" option value="Text"	articleRef id	N° di identificazione dell'articolo	2	87	47	91	45	4	08 N	R

Informazioni sul Layout per l'art. 1019, Cambio classe FVP per AG/CG in Multipack						Posizionamento, carattere							
N° attributo (Prisma)	Designazione	Fonte	Elemento DaX: definizione articolo	Elemento DaX: pro-dotto	Osservazioni	Angolo a sinistra in alto orizzontale (in	Angolo a sinistra in alto verticale (in	Angolo a destra in basso orizzontale	Angolo a destra in basso verticale (in	Dimensione oggetto Larghezza (in mm)	Dimensione oggetto Altezza (in mm)	Formato carattere	Orientamento
5301	Prezzo	Costante: definizione articolo Variabile: prodotto	productPropertyDefinition name="price" option value="Text"	price	Prezzo in CHF e/o EURO	20	91	50	95	30	4	10 N	R
1001	Genere d'incasso	App. di vendita				44	95	50	99	6	4	10 N	R
1002	Dati del sistema	App. di vendita			Comprende in questa successione 1. N°. app. emissione 2. N° progressivo 3. Data e orario d'emissione	2	95	44	99	42	4	10 N	L
7210	Imposta sul valore aggiunto	Costante: definizione articolo Variabile: prodotto	productPropertyDefinition name="vatRate" option value="Text"	productProperty name="vatRate"	Tutti gli attributi nello stesso oggetto. Successione: 7224, 7210, 7226	2	99	52	103	50	4	08 N	L
7224	Codice DIDOK per gli apparecchi fissi	App. di vendita			Tutti gli attributi nello stesso oggetto. Successione: 7224, 7210, 7226	2	99	52	103	50	4	08 N	L

Informazioni sul Layout per l'art. 1019, Cambio classe FVP per AG/CG in Multipack						Posizionamento, carattere							
N° attributo (Prisma)	Designazione	Fonte	Elemento DaX: definizione articolo	Elemento DaX: prodotto	Osservazioni	Angolo a sinistra in alto orizzontale (in	Angolo a sinistra in alto verticale (in	Angolo a destra in basso orizzontale	Angolo a destra in basso verticale (in	Dimensione oggetto Larghezza (in mm)	Dimensione oggetto Altezza (in mm)	Formato carattere	Orientamento
7226	<ul style="list-style-type: none"> Costante: / Variabile: Sigla (in lettere) dell'IT emittente 	Costante: definizione articolo Variabile: App. di vendita	productPropertyDefinition name="vatCode" option value="Text"		Tutti gli attributi nello stesso oggetto. Successione: 7224, 7210, 7226	2	99	52	103	50	4	08 N	L

4.15 FVP Carta giornaliera (articolo 3125)

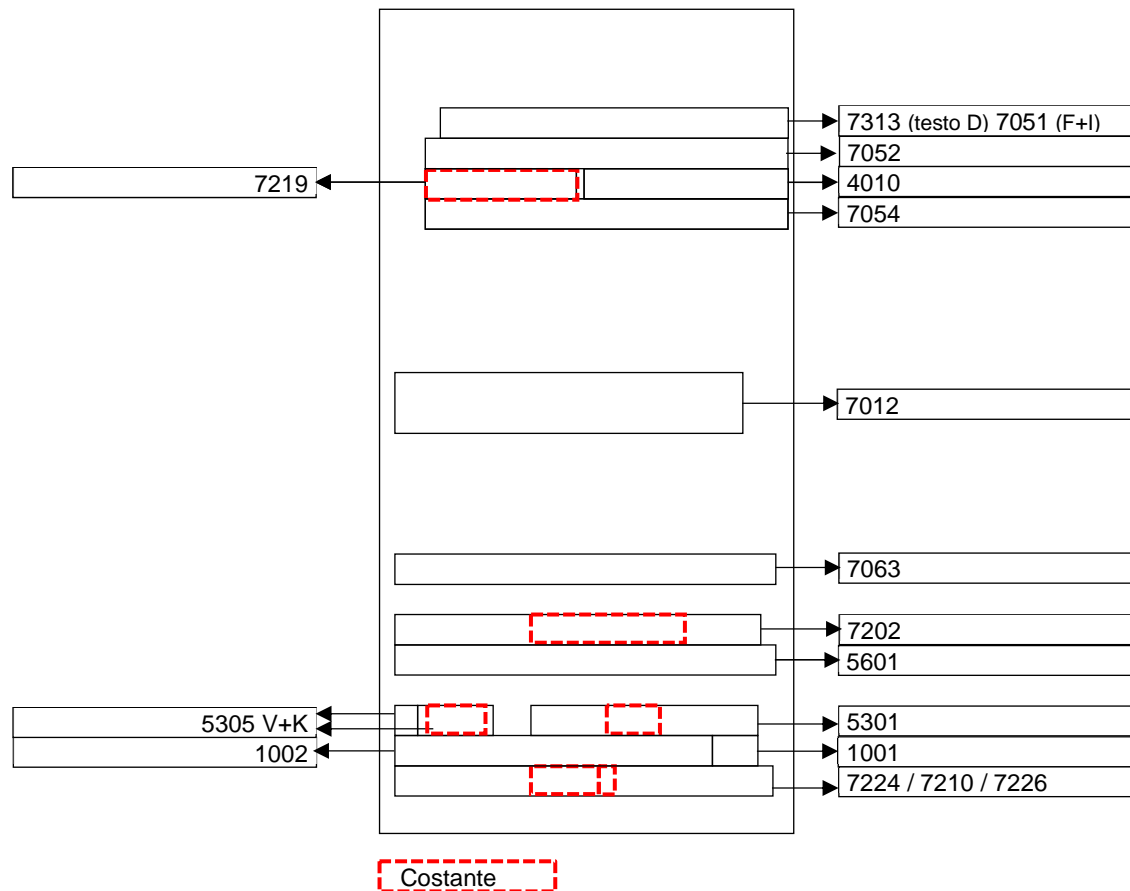

Informazioni sul Layout per l'art. 3125, Carte giornaliera FVP						Posizionamento, carattere							
N° attributo (Prisma)	Designazione	Fonte	Elemento DaX: definizione articolo	Elemento DaX: pro-dotto	Osservazioni	Angolo a sinistra in alto orizzontale (in	Angolo a sinistra in alto verticale (in	Angolo a destra in basso orizzontale	Angolo a destra in basso verticale (in	Dimensione oggetto Larghezza (in mm)	Dimensione oggetto Altezza (in mm)	Formato carattere	Orientamento
7313	Designazione articolo	Definizione articolo	productPropertyDefinition name="articleName3" option value="Text"		Designazione articolo Testo tedesco	8	13	54	17	46	4	12 F	L
7051	Designazione articolo	Definizione articolo	productPropertyDefinition name="freeText51" option value="Text"		Designazione articolo Testo francese e italiano	8	13	54	17	46	4	10 N	L
7052	Designazione articolo	Definizione articolo	productPropertyDefinition name="freeText52" option value="Text"			6	17	54	21	48	4	10 N	L
7219	Scadenza	Definizione articolo	productPropertyDefinition name="expiration" option value="Text"			6	21	26	25	20	4	10 N	L
4010	Validità (usableTo)	Costante: definizione articolo Variabile: prodotto	productPropertyDefinition name="usableTo" option value="Text"	validity.duration	Data di scadenza: dev'essere calcolata.	27	21	54	25	27	4	10 N	L

Informazioni sul Layout per l'art. 3125, Carte giornaliera FVP						Posizionamento, carattere							
N° attributo (Prisma)	Designazione	Fonte	Elemento DaX: definizione articolo	Elemento DaX: pro-dotto	Osservazioni	Angolo a sinistra in alto orizzontale (in	Angolo a sinistra in alto verticale (in	Angolo a destra in basso orizzontale	Angolo a destra in basso verticale (in	Dimensione oggetto Larghezza (in mm)	Dimensione oggetto Altezza (in mm)	Formato carattere	Orientamento
7054	Validità	Definizione articolo	productPropertyDefinition name="freeText54" option value="Text"			6	25	54	29	48	4	10 N	L
7012	Gruppo di clienti	Definizione articolo	productPropertyDefinition name="entryText12" option value="Text"			2	47	48	55	46	8	20 F	R
7063	Attributi specifici all'articolo	Definizione articolo	productPropertyDefinition name="freeText63" option value="Text"			2	71	52.4	75	50.4	4	10 N	L
7202	Numero articolo	Costante: definizione articolo Variabile: prodotto	productPropertyDefinition name="articleId" option value="Text"	articleRef id	N° di identificazione dell'articolo	2	79	50.4	83	48.4	4	08 N	R
5601	Codice frequenza	Prodotto		productProperty name="fqCode"		2	83	52.4	87	50.4	4	10 N	L

Informazioni sul Layout per l'art. 3125, Carte giornaliera FVP						Posizionamento, carattere							
N° attributo (Prisma)	Designazione	Fonte	Elemento DaX: definizione articolo	Elemento DaX: prodotto	Osservazioni	Angolo a sinistra in alto orizzontale (in	Angolo a sinistra in alto verticale (in	Angolo a destra in basso orizzontale	Angolo a destra in basso verticale (in	Dimensione oggetto Larghezza (in mm)	Dimensione oggetto Altezza (in mm)	Formato carattere	Orientamento
5305	Designazione della classe	Costante: definizione articolo	productPropertyDefinition name="class" option value="Text"		Costante:	5	91	15	95	10	4	10 N	L
5305	Designazione della classe	Variabile: prodotto		productProperty name="class"	Variabile	2	91	5	95	3	4	12 F	L
5301	Prezzo	Costante: definizione articolo Variabile: prodotto	productPropertyDefinition name="price" option value="Text"	price	Prezzo in CHF e/o EURO	20	91	50	95	30	4	10 N	R
1002	Dati del sistema	App. di vendita			Comprende in questa successione 1. N°. app. emissione 2. N° progressivo 3. Data e orario d'emissione	2	95	44	99	42	4	10 N	L
1001	Genere d'incasso	App. di vendita				44	95	50	99	6	4	10 N	L
7210	Imposta sul valore aggiunto	Costante: definizione articolo Variabile: prodotto	productPropertyDefinition name="vatRate" option value="Text"	productProperty name="vatRate"	Tutti gli attributi nello stesso oggetto. Successione: 7224, 7210, 7226	2	99	52	103	50	4	08 N	L

Informazioni sul Layout per l'art. 3125, Carte giornaliera FVP						Posizionamento, carattere							
N° attributo (Prisma)	Designazione	Fonte	Elemento DaX: definizione articolo	Elemento DaX: prodotto	Osservazioni	Angolo a sinistra in alto orizzontale (in	Angolo a sinistra in alto verticale (in	Angolo a destra in basso orizzontale	Angolo a destra in basso verticale (in	Dimensione oggetto Larghezza (in mm)	Dimensione oggetto Altezza (in mm)	Formato carattere	Orientamento
7224	Codice DIDOK per gli apparecchi fissi	App. di vendita			Tutti gli attributi nello stesso oggetto. Successione: 7224, 7210, 7226	2	99	52	103	50	4	08 N	L
7226	<ul style="list-style-type: none"> Costante: / Variabile: Sigla (in lettere) dell'IT emittente 	Costante: definizione articolo Variabile: App. di vendita	productPropertyDefinition name="vatCode" option value="Text"		Tutti gli attributi nello stesso oggetto. Successione: 7224, 7210, 7226	2	99	52	103	50	4	08 N	L